

PROJEKTINIŲ PASIŪLYMŲ AIŠKINAMASIS RAŠTAS

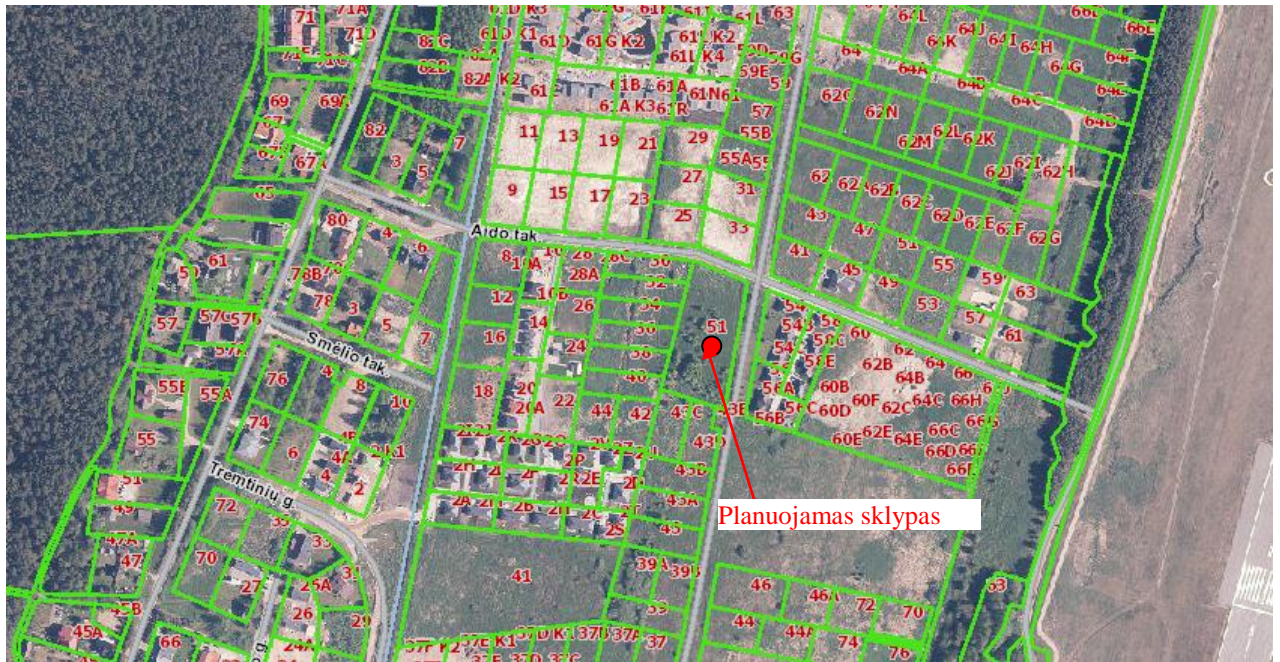

Planuojamas sklypas (www.regia.lt)

Planuojamų statinių pagrindiniai duomenys

Projekto pavadinimas:

POILSIO PASTATŲ, PAGALBINIŲ PASTATŲ, Vaivorykštės g. 51, Palangoje, SUPAPRASTINTAS STATYBOS PROJEKTAS.

PROJEKTINIAI PASIŪLYMAI

Statytojas: K. G.
Projekto vadovas: Rimvydas Grikšas (A951)
Sklypo kad. Nr. 2501/0017:204,
Statybos rūšis: Nauja statyba
Statinio paskirtis: Poilsio paskirties (7.13)
Statinio kategorija: Nesudėtingieji statiniai
Projekto etapas: Projektiniai pasiūlymai

Projektinių pasiūlymų tikslas

Vadovaujantis STR 1.04.04:2017 „STATINIO PROJEKTAVIMAS, PROJEKTO EKSPERTIZĖ“ nuostatomis informuoti visuomenę apie visuomenei svarbių statinių projektavimo pradžią. Projektiniai pasiūlymai rengiami – išreikšti numatomų statyti visuomenei svarbių statinių pagrindinių sprendinių idėją ir nustatyti pagrindinius sklypo užstatymo reglamentus.

Planuojama teritorija yra Palangos miesto savivaldybės teritorijoje, Palangos mieste. Žemės sklypo esama ir numatoma naudojimo paskirtis ir būdas: kita, rekreacinės teritorijos.

Pagal Palangos miesto bendrąjį planą (patvirtintas Palangos m. sav. tarybos 2008-12-30 spr. Nr. T2-317) planuojamas sklypas patenka į **K7 kvartalo vidutinio užstatymo intensyvumo mišrią gyvenamąją teritoriją:**

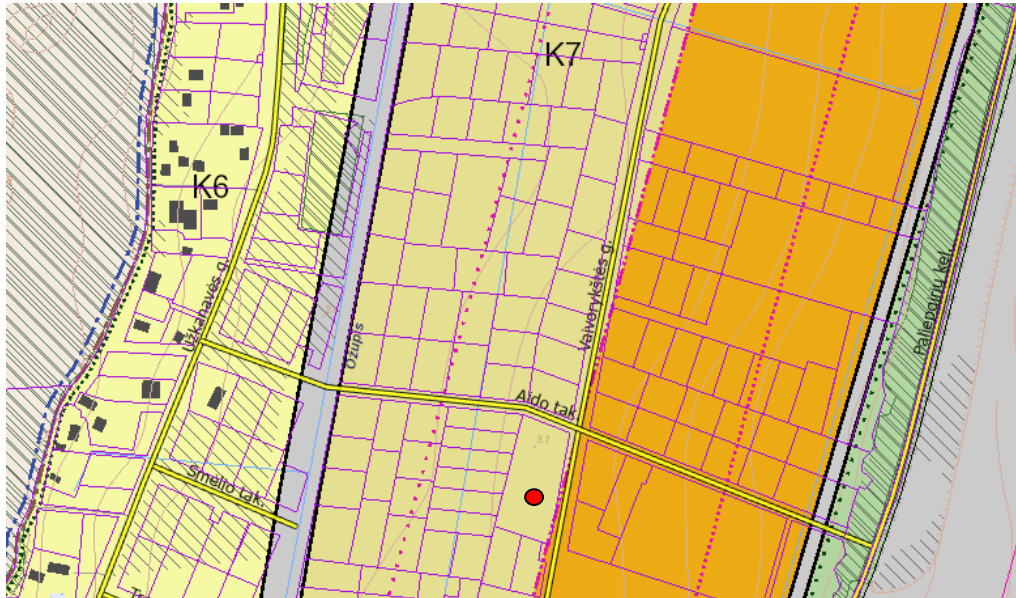

Ištrauka iš Palangos miesto bendrojo plano sprendinių

Vyraujantys teritorijos požymiai: mišrios kurorto teritorijos, kuriose dominuoja vidutinio intensyvumo gyvenamoji ir kurorto funkcijų veikla, kartu su reikalinga socialine ir kita infrastruktūra.

Galimos pagrindinės žemės naudojimo paskirtys bei naudojimo būdai (indeksas):

- Konservacinės paskirties (tik saugomų objektų teritorijose (C));
- kitos paskirties:
 - gyvenamosios teritorijos (G),
 - visuomeninės paskirties teritorijos (V),
 - komercinės paskirties objektų teritorijos (K),
 - inžinerinės infrastruktūros teritorijos (I),
 - rekreacinės teritorijos (R),
 - bendro naudojimo teritorijos (B).

Maksimalus užstatymo intensyvumas - 0.6. Maksimalus pastatų aukštingumas $h_{max} \leq 3a$.

Planuojamas žemės sklypas patenka į degraduoto gamtinio karkaso S teritoriją – stipriai pažeisto gamtinio karkaso teritoriją, kuri praradusi natūralią kraštovaizdžio struktūrą:

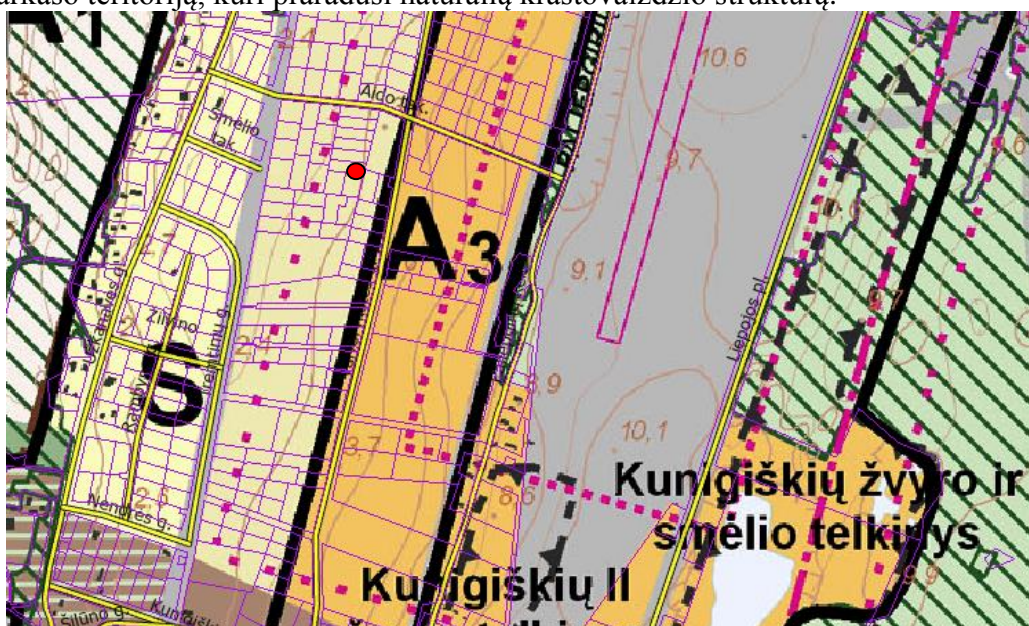

Ištrauka iš Palangos miesto bendrojo plano sprendinių 1 priedo „Gamtinis karkasas su valstybinės reikšmės miškų plotais“

Planuojamo sklypo netolimose gretimybėse statomi ir projektuojami įvairios architektūrinės išraiškos pastatai: nuo vieno iki 2 aukštų, stogai įvairūs. Tačiau vyrauja šviesesnių tonų (pilkai rusvų, rudesnių atspalvių) fasadų spalvinis sprendimas. Stogo danga taip pat įvairi, tačiau daugiausia – čerpių imitacijos pilkos spalvos danga.

Sklypuose susiformavę atskiri kvartalai – šioje Palangos miesto dalyje užstatymas tankus.

Statomi ir pastatyti pastatai:



Gyvenamųjų namų kompleksas „Mano jūra“: pastatai 2 aukštų, sutapdintais stogais. Fasadų apdailai naudojamas šviesus ir tamsus tinkas.



Aido take statomi pastatai – priešais Vaivorykštės g. 51 sklypą.



Netolimoje gretimybėje esami pastatai – Tremtinių g. 2A-2Z.



Aido take statomi pastatai.



Aido take statomi pastatai.



Aido take - Vaivorykštės gatvėje pastatyti pastatai – priešais Vaivorykštės g. 51 sklypą.

Projektiniai sprendiniai:

Žemės sklypo plotas – 0,6293 ha. Žemės sklypo kadastrinis Nr. 2501/0017:204, unikalus Nr. 4400-0491-8021, Palangos m. k. v.

Žemės sklype yra vidinis pasidalinimas. Projektuojami poilsio pastatai numatomi pietinėje sklypo dalyje, kurios plotas – 0.3147 ha.

Į sklypo dalį numatomas patekimas iš Vaivorykštės gatvės (C kategorija, RL=20 m). Nuovaža numatoma 5 m pločio. Pastatai nuo pagrindinės gatvės projektuojami toliau – ne mažniu nei 5 metrų atstumu.

Kadangi sklypo dalyje želdinių nėra, numatomas žemaūgių želdinių sodinimas: palei rytinę, pietinę ir vakarinę sklypo dalis numatomi želdiniai iki 3 m aukščio; sklypo dalies viduje numatomi krūminiai augalai, kuriais vizualiai atskiriami poilsio numeriai – taip suteikiant daugiau privatumo.

Sklypo pietinėje dalyje numatomi dvidešimt vienas poilsio pastatas ir keli pagalbiniai pastatai, skirti dviračių ir daiktų laikymui. Pastatai blokuojami, nedidelių tūrių. Poilsio pastatai bus dviejų aukštų, vieno projekto, tik pasukti. Pastatai Nr. 11 ir Nr. 12 bus pritaikyti žmonėms su negalia.

Poilsio pastatų pirmajame aukšte numatoma pagrindinė poilsio – bendravimo patalpa su virtuve, sanmazgas su dušu. Antrajame aukšte numatomos dvi poilsio – miegojimo patalpos.

Kiekvienas numeris turės savo terasą bei vietą automobilio statymui.

- sklypo plotas – 0.6293 ha;
- sklypo dalies plotas, kur projektuojami poilsio pastatai – 0.3147 ha;
- sklypo dalies užstatymo tankumas (dalyje, kurioje projektuojami poilsio pastatai) - 28% (878.96 m²);
- sklypo dalies užstatymo intensyvumas (dalyje, kurioje projektuojami poilsio pastatai) – 34% (1061.47 m²).

- sklypo užstatymo tankumas (nuo viso sklypo) - 14%;
- sklypo užstatymo intensyvumas (nuo viso sklypo) –17% .

Projektuojami poilsio pastatai Nr. 1, Nr. 7, Nr. 16:

- 2 aukštai, 7.74 m;
- pastato tūris – 252.00 m³ .
- bendras plotas – 46.36 m²

Projektuojami poilsio pastatai Nr. 2, Nr. 8, Nr. 17:

- 2 aukštai, 7.74 m;
- pastato tūris – 238.00 m³ .
- bendras plotas – 46.36 m²

Projektuojami poilsio pastatai Nr. 3, Nr. 9, Nr. 18:

- 2 aukštai, 7.74 m;
- pastato tūris – 238.00 m³ .
- bendras plotas – 46.36 m²

Projektuojami poilsio pastatai Nr. 4, Nr. 10, Nr. 19:

- 2 aukštai, 7.74 m;
- pastato tūris – 252.00 m³ .
- bendras plotas – 46.36 m²

Projektuojami poilsio pastatai Nr. 5, Nr. 20:

- 2 aukštai, 7.74 m;

- pastato tūris – 252.00 m³.
- bendras plotas – 46.36 m²

Projektuojami poilsio pastatai Nr. 6, Nr. 21:

- 2 aukštai, 7.74 m;
- pastato tūris – 252.00 m³.
- bendras plotas – 46.36 m²

Projektuojamas poilsio pastas Nr. 11:

- 2 aukštai, 7.74 m;
- pastato tūris – 252.00 m³.
- bendras plotas – 46.36 m²

Projektuojamas poilsio pastas Nr. 12:

- 2 aukštai, 7.74 m;
- pastato tūris – 252.00 m³.
- bendras plotas – 46.36 m²

Projektuojamas poilsio pastas Nr. 13:

- 2 aukštai, 7.74 m;
- pastato tūris – 252.00 m³.
- bendras plotas – 46.36 m²

Projektuojamas poilsio pastas Nr. 14:

- 2 aukštai, 7.74 m;
- pastato tūris – 238.00 m³.
- bendras plotas – 46.36 m²

Projektuojamas poilsio pastas Nr. 15:

- 2 aukštai, 7.74 m;
- pastato tūris – 252.00 m³.
- bendras plotas – 46.36 m²

Projektuojami pagalbiniai pastatai Nr. P1, Nr. P3, Nr. P5, Nr. P6:

- 1 aukštas, 3.25 m;
- pastato tūris – 46.00 m³.
- bendras plotas – 13.66 m²

Projektuojami pagalbiniai pastatai Nr. P2, Nr. P7:

- 1 aukštas, 3.49 m;
- pastato tūris – 36.00 m³.
- bendras plotas – 11.68 m²

Projektuojamas pagalbinis pastatas Nr. P3:

- 1 aukštas, 3.11 m;
- pastato tūris – 34.00 m³.
- bendras plotas – 10.12 m²

Planuojamu pastatu konstrukcinė schema

pamatai - g/b rostverkas ant gręžtinių polių.
laikančio sienos – blokelių mūras su apšiltinimu.

stogas - medinių konstrukcijų.

Stogo danga – čerpės. Lauko sienų apdaila – fasadinės apdailinės plytelės ir tinkas. Spalvinis

sprendimas derinamas prie aplinkinių pastatų: apdailinė plyta – šviesenio rusvo atspalvio, tinkas – baltos spalvos, stogas – pilkos spalvos čerpės arba jų imitacija.

Trečiųjų asmenų apsauga

Trečiųji asmenys neturės jokio neigiamo poveikio numatomiems poilsio pastatams, nebus viršijamos leistinos ribos, nustatytos normatyviniais dokumentais.

Planuojamų pastatų poveikis tretiesiems asmenims bus toks, kad pastatytų pastatų visuma, ją naudojant ir prižiūrint, trečiųjų asmenų gyvenimo ir veiklos sąlygas nepablogins, palyginus su sąlygomis, kurias jie turėjo iki tol.

Inžinerinė įranga:

Pastatas bus prijungtas prie miesto centralizuotų inžinerinių tinklų:

1. Vandentiekio prisijungimas numatomas nuo esamų artimiausių vandentiekio tinklų.
2. Buitinių nuotekų išvado pasijungimas numatomas nuo esamų artimiausių buitinių nuotekų tinklų.
3. Elektros tinklai - esama el. spinta šalia sklypo ribos.
4. Šildymas – pastatų šildymo būdas bus numatomas techniniame projekte.

Paruošė

arch. Rimvydas Grikšas



PAGRINDINIAI TECHINIAI RODIKLIAI	
ŽEMĖS SKLYPO PLOTAS	6293 m ²
SKLYPO DALIES PLOTAS, KURIAME PROJEKTUOJAMI POILSIO PASTATAI	3147 m ²
POILSIO PASTATŲ UŽSTATYTAS PLOTAS	775.32 m ²
PAGALBINIŲ PASTATŲ UŽSTATYTAS PLOTAS	103.64 m ²
POILSIO PASTATŲ BENDRAS PLOTAS	973.35 m ²
PAGALBINIŲ PASTATŲ BENDRAS PLOTAS	88.12 m ²
UŽSTATYMO TANKUMAS (NUO SKLYPO DALIES)	28 %
UŽSTATYMO INTENSYVUMAS (NUO SKLYPO DALIES)	34 %
MEDINĖS TERASOS (21 vnt.)	94.50 m ²
APŽELDINTA TERITORIJA (SKLYPO DALYJE)	1299.14 m ² (41%)
KIEMO AIKŠTELĖ (SKLYPO DALYJE)	874.40 m ²

UŽSTATYMO TANKUMAS NUO VISO SKLYPO	14 % (878.96 m ²)
UŽSTATYMO INTENSYVUMAS VISAME SKLYPE	17 % (1061.47 m ²)

SUTARTINIAI REGLAMENTŲ ŽYMĖJIMAI	
	Sklypo riba
	Gretimo sklypo riba
	Vidinis pasidalinimas
	Projektuojama Vaivorykštės gatvė (C kat., RL=20 m)
	Gatvės raudonosios linijos (RL=20 m)
	Įvažiavimas - išvažiavimas į sklypo dalį
	Pagrindinis įėjimas į pastatą
	Betoninių trinkelio danga
	Veja
	Medinė terasa
	Keleivių išlaipinimo vieta
	Keleivių išlaipinimo vieta pritaikyta žmonėms su negalia
	Naikinama melioracijos trasos atkarpa.
	Perkeliamas melioracijos tinklų trasa (d50) (tikslinama techninio projekto metu)
	Esama el. linija
	Esami buitinių nuotekų tinklai
	Esami vandentiekio tinklai
	Esami telekomunikacijų tinklai
1.	PROJEKTUOJAMI POILSIO PASTATAI
PI.	PROJEKTUOJAMI PAGALBINIAI PASTATAI

Projektuojamo sklypo teritorijoje esančius drenažo sistemos tinklus saugoti, o patenkančius į užstatymo zoną rinktuvus iškelti savininkų lėšomis. Rekonstruojant esamą melioracijos sistemą ir įrengiant lietaus nuotekų surinkimo sistemą, nepažeisti gretimų žemės sklypų savininkų interesų. Statybos metu pažeidus melioracijos tinklus, būtina juos atstatyti užsakovų lėšomis. Pažeistas drenų atkarpa perkloti plastmasiniais vamzdžiais.

0	2021-08-30	PROJEKTINIAI PASIŪLYMAI		
LAIDA	IŠLEIDIMO DATA	LAIDOS STATUSAS. KEITIMO PRIEŽASTIS (JEI TAIKOMA)		
2501	Projektuotojas UAB "VAKARŲ REGIONO PROJEKTAI" Vytauto g. 120-7, Palanga Tel.: 8-698-83701, El. paštas: rgpalanga@gmail.com	Objekto pavadinimas POILSIO PASTATŲ, PAGALBINIŲ PASTATŲ, Vaivorykštės g. 51, Palangoje, SUPAPRASTINTAS STATYBOS PROJEKTAS		
Atestato Nr.	Pareigos	Vardas, pavardė	Parašas	Data
A951	PV	R. Grikšas		
A951	Arch.	R. Grikšas		
A1873	Arch.	I. Švambarienė		
LT	Statytojas K. G.	Statinio numeris ir pavadinimas POILSIO PASTATAI NR. 1 - NR. 21, PAGALBINIAI PASTATAI NR. 1 - NR. 7		NESUDĖTINGIEJI STATINIAI
Dokumento pavadinimas SKLYPO - SITUACIJOS PLANAS M 1:500				Laida 0
Dokumento žymuo PP - SP - 01				Lapas 1
				Lapų 1

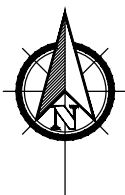

PAGRINDINIAI TECHNINIAI RODIKLIAI	
ŽEMES SKLYPO PLOTAS	6293 m ²
SKLYPO DALIES PLOTAS, KURIAME PROJEKTUOJAMI POILSIO PASTATAI	3147 m ²
POILSIO PASTATŲ UŽSTATYTAS PLOTAS	775.32 m ²
PAGALBINIŲ PASTATŲ UŽSTATYTAS PLOTAS	103.64 m ²
POILSIO PASTATŲ BENDRAS PLOTAS	973.35 m ²
PAGALBINIŲ PASTATŲ BENDRAS PLOTAS	88.12 m ²
UŽSTATYMO TANKUMAS (NUO SKLYPO DALIES)	28 %
UŽSTATYMO INTENSYVUMAS (NUO SKLYPO DALIES)	34 %
MEDINĖS TERASOS (21 vnt.)	94.50 m ²
APŽELDINTA TERITORIJA (SKLYPO DALYJE)	1299.14 m ² (41%)
KIEMO AIKŠTELĖ (SKLYPO DALYJE)	874.40 m ²

UŽSTATYMO TANKUMAS NUO VISO SKLYPO	14 % (878.96 m ²)
UŽSTATYMO INTENSYVUMAS VISAME SKLYPE	17 % (1061.47 m ²)

SUTARTINIAI REGLAMENTŲ ŽYMĖJIMAI	
	Sklypo riba
	Gretimo sklypo riba
	Vidinis pasidalinimas
	Projektuojama Vaivorykštės gatvė (C kat., RL=20 m)
	Gatvės raudonosios linijos (RL=20 m)
	Įvažiavimas - išvažiavimas į sklypo dalį
	Pagrindinis įėjimas į pastatą
	Betoninių trinkelio danga
	Veja
	Medinė terasa
	Keleivių išlaipinimo vieta
	Keleivių išlaipinimo vieta pritaikyta žmonėms su negalia
	Projektuojami žemaūgiai želdiniai - kalninė pušis (arba analogas) iki 3,0 m aukš čio
	Projektuojami žemaūgiai želdiniai (krūmai) - paprastasis buksmedis (arba analogas) iki 1.50 m aukš čio
	Buitinių konteinerių vieta
	Naikinama melioracijos trasos atkarpa.
	Perkeliamas melioracijos tinklų trasa (d50) (tikslinama techninio projekto metu)

POILSIO PASTATAI NR. 1, NR. 7, NR. 16	
PASTATO UŽSTATYTAS PLOTAS	37.72 m ²
PASTATO TŪRIS	252.00 m ³
PASTATO AUK ŠTIS	7.74 m
PASTATO BENDRAS PLOTAS	46.35 m ²

POILSIO PASTATAI NR. 5, NR. 20	
PASTATO UŽSTATYTAS PLOTAS	37.72 m ²
PASTATO TŪRIS	252.00 m ³
PASTATO AUK ŠTIS	7.74 m
PASTATO BENDRAS PLOTAS	46.35 m ²

POILSIO PASTATAS NR. 13	
PASTATO UŽSTATYTAS PLOTAS	37.72 m ²
PASTATO TŪRIS	252.00 m ³
PASTATO AUK ŠTIS	7.74 m
PASTATO BENDRAS PLOTAS	46.35 m ²

PAGALBINIAI PASTATAI NR. P1, NR. P3, NR. P5, NR. P6	
PASTATO UŽSTATYTAS PLOTAS	16.58 m ²
PASTATO TŪRIS	46.00 m ³
PASTATO AUK ŠTIS	3.25 m
PASTATO BENDRAS PLOTAS	13.66 m ²

POILSIO PASTATAI NR. 2, NR. 8, NR. 17	
PASTATO UŽSTATYTAS PLOTAS	35.32 m ²
PASTATO TŪRIS	238.00 m ³
PASTATO AUK ŠTIS	7.74 m
PASTATO BENDRAS PLOTAS	46.35 m ²

POILSIO PASTATAI NR. 6, NR. 21	
PASTATO UŽSTATYTAS PLOTAS	37.72 m ²
PASTATO TŪRIS	252.00 m ³
PASTATO AUK ŠTIS	7.74 m
PASTATO BENDRAS PLOTAS	46.35 m ²

POILSIO PASTATAS NR. 14	
PASTATO UŽSTATYTAS PLOTAS	35.32 m ²
PASTATO TŪRIS	238.00 m ³
PASTATO AUK ŠTIS	7.74 m
PASTATO BENDRAS PLOTAS	46.35 m ²

PAGALBINIAI PASTATAI NR. P2, NR. P7	
PASTATO UŽSTATYTAS PLOTAS	12.44 m ²
PASTATO TŪRIS	36.00 m ³
PASTATO AUK ŠTIS	3.49 m
PASTATO BENDRAS PLOTAS	11.68 m ²

POILSIO PASTATAI NR. 3, NR. 9, NR. 18	
PASTATO UŽSTATYTAS PLOTAS	35.32 m ²
PASTATO TŪRIS	238.00 m ³
PASTATO AUK ŠTIS	7.74 m
PASTATO BENDRAS PLOTAS	46.35 m ²

POILSIO PASTATAS NR. 11	
PASTATO UŽSTATYTAS PLOTAS	37.72 m ²
PASTATO TŪRIS	252.00 m ³
PASTATO AUK ŠTIS	7.74 m
PASTATO BENDRAS PLOTAS	46.35 m ²

POILSIO PASTATAS NR. 15	
PASTATO UŽSTATYTAS PLOTAS	37.72 m ²
PASTATO TŪRIS	252.00 m ³
PASTATO AUK ŠTIS	7.74 m
PASTATO BENDRAS PLOTAS	46.35 m ²

PAGALBINIS PASTATAS NR. P3	
PASTATO UŽSTATYTAS PLOTAS	12.44 m ²
PASTATO TŪRIS	34.00 m ³
PASTATO AUK ŠTIS	3.11 m
PASTATO BENDRAS PLOTAS	10.12 m ²

POILSIO PASTATAI NR. 4, NR. 10, NR. 19	
PASTATO UŽSTATYTAS PLOTAS	37.72 m ²
PASTATO TŪRIS	252.00 m ³
PASTATO AUK ŠTIS	7.74 m
PASTATO BENDRAS PLOTAS	46.35 m ²

POILSIO PASTATAS NR. 12	
PASTATO UŽSTATYTAS PLOTAS	37.72 m ²
PASTATO TŪRIS	252.00 m ³
PASTATO AUK ŠTIS	7.74 m
PASTATO BENDRAS PLOTAS	46.35 m ²

Projektuojamo sklypo teritorijoje esančius drenažo sistemos tinklus saugoti, o patenkančius į užstatymo zoną rinktuvus iškelti savininkų lėšomis. Rekonstruojant esamą melioracijos sistemą ir įrengiant lietaus nuotekų surinkimo sistemą, nepažeisti gretimų žemės sklypų savininkų interesų. Statybos metu pažeidus melioracijos tinklus, būtina juos atstatyti užsakovo lėšomis. Pažeistas drenų atkarpa perkloti plastmasiniais vamzdžiais.

0	2021-08-30	PROJEKTINIAI PASIŪLYMAI		
LAIDA	IŠLEIDIMO DATA	LAIDOS STATUSAS. KEITIMO PRIEŽASTIS (JEI TAIKOMA)		
	Projektuotojas UAB "VAKARŲ REGIONO PROJEKTAI" Vytauto g. 120-7, Palanga Tel.: 8-698-83701, El. paštas: rgpalanga@gmail.com	Objekto pavadinimas POILSIO PASTATŲ, PAGALBINIŲ PASTATŲ, Vaivorykštės g. 51, Palangoje, SUPAPRASTINTAS STATYBOS PROJEKTAS NESUDĖTINGIEJI STATINIAI		
Atestato Nr.	Pareigos	Vardas, pavardė	Parašas	Data
A951	PV	R. Grikšas		
A951	Arch.	R. Grikšas		
A1873	Arch.	I. Švambarienė		
	Statytojas	Statinio numeris ir pavadinimas POILSIO PASTATAI NR. 1 - NR. 21, PAGALBINIAI PASTATAI NR. 1 - NR. 7		
		Dokumento pavadinimas		Laida
		SKLYPO - APLINKOTVARKOS PLANAS M 1:500		0
		Dokumento žymuo		Lapas
LT	K. G.	PP - SP - 02		Lapų
				1
				1

PIRMO AUKŠTO PATALPŲ EKSPLIKACIJA

POILSIO PASTATAI NR. 1, NR. 7, NR. 16		
1-1/1	POILSIO PATALPA	20.44 m ²
1-1/2	WC	3.88 m ²
PAGRINDINIS PLOTAS 20.44 m ²		
PAGALBINIS PLOTAS 3.88 m ²		
BENDRAS PLOTAS 24.32 m ²		

POILSIO PASTATAI NR. 5, NR. 8, NR. 17		
2-1/1	POILSIO PATALPA	20.44 m ²
2-1/2	WC	3.88 m ²
PAGRINDINIS PLOTAS 20.44 m ²		
PAGALBINIS PLOTAS 3.88 m ²		
BENDRAS PLOTAS 24.32 m ²		

POILSIO PASTATAI NR. 6, NR. 9, NR. 18		
3-1/1	POILSIO PATALPA	20.44 m ²
3-1/2	WC	3.88 m ²
PAGRINDINIS PLOTAS 20.44 m ²		
PAGALBINIS PLOTAS 3.88 m ²		
BENDRAS PLOTAS 24.32 m ²		

POILSIO PASTATAI NR. 7, NR. 10, NR. 19		
4-1/1	POILSIO PATALPA	20.44 m ²
4-1/2	WC	3.88 m ²
PAGRINDINIS PLOTAS 20.44 m ²		
PAGALBINIS PLOTAS 3.88 m ²		
BENDRAS PLOTAS 24.32 m ²		

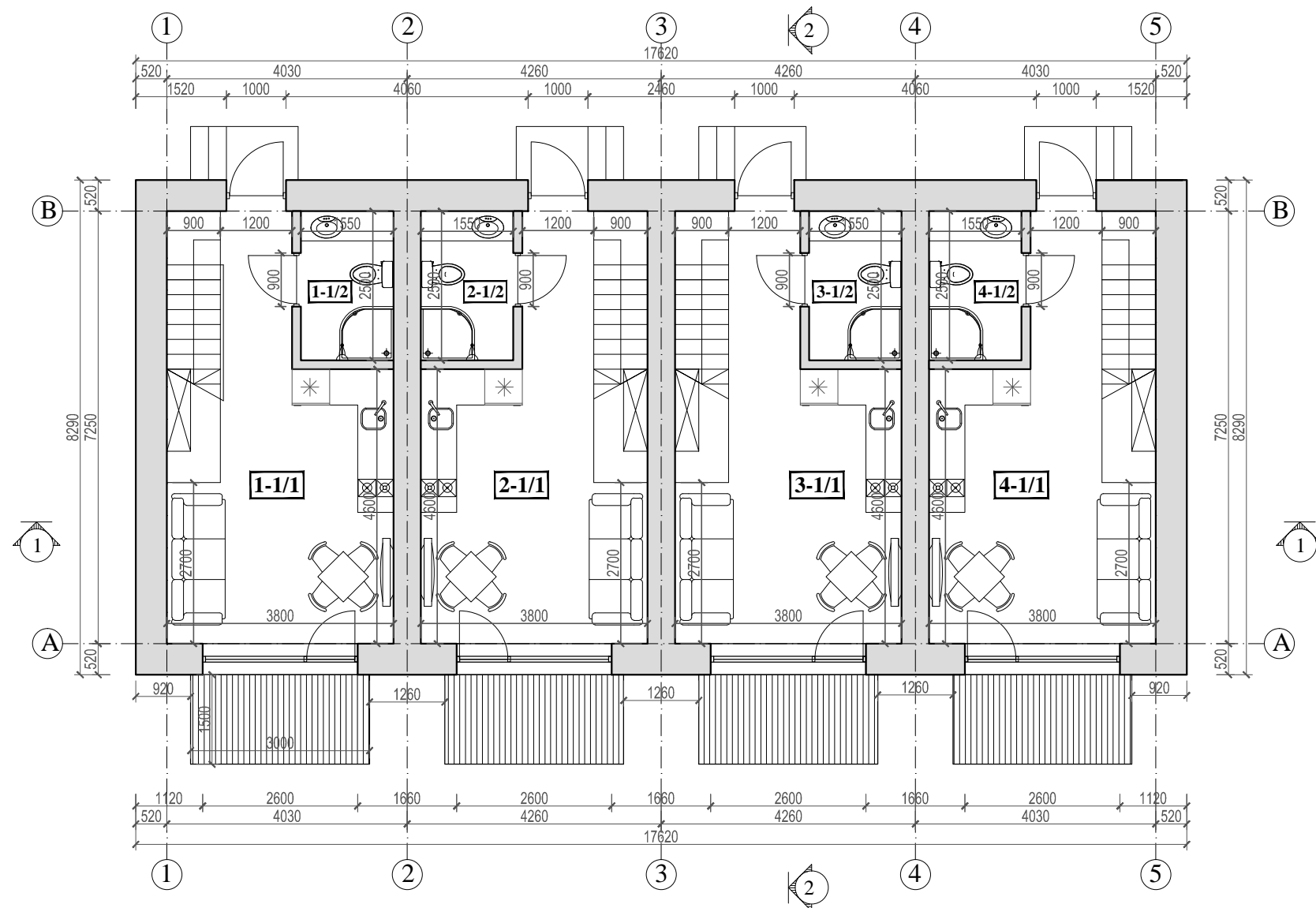

0	2021-08-30	PROJEKTINIAI PASIŪLYMAI		
LAIDA	IŠLEIDIMO DATA	LAIDOS STATUSAS. KEITIMO PRIEŽASTIS (JEI TAIKOMA)		
Projektuotojas UAB "VAKARŲ REGIONO PROJEKTAI" Vytauto g. 120-7, Palanga Tel.: 8-698-83701, El. paštas: rgpalanga@gmail.com		Objekto pavadinimas POILSIO PASTATŲ, PAGALBINIŲ PASTATŲ, Vaivorykštės g. 51, Palangoje, SUPAPRASTINTAS STATYBOS PROJEKTAS NESUDĖTINGIEJI STATINIAI		
Atestato Nr.	Pareigos	Vardas, pavardė	Parašas	Data
A951	PV	R. Grikšas		
A951	Arch.	R. Grikšas		
A1873	Arch.	I. Švambarienė		
Statytojas LT K. G.		Dokumento žymuo PP-SA-01		Lapas Lapų 1 1
Statinio numeris ir pavadinimas POILSIO PASTATAI NR. 1 - NR.4, NR. 7 - NR. 10, NR. 16 - NR. 19				Dokumento pavadinimas PIRMO AUKŠTO PLANAS M 1:100 Laida 0

ANTRO AUKŠTO PATALPŲ EKSPLIKACIJA

POILSIO PASTATAI NR. 1, NR. 7, NR. 16		
1-2/1	KORIDORIUS	1.88 m ²
1-2/2	KAMBARYS	8.58 m ²
1-2/3	KAMBARYS	11.57 m ²
PAGRINDINIS PLOTAS		20.15 m ²
PAGALBINIS PLOTAS		1.88 m ²
BENDRAS PLOTAS		22.03 m ²

POILSIO PASTATAI NR. 5, NR. 8, NR. 17		
2-2/1	KORIDORIUS	1.88 m ²
2-2/2	KAMBARYS	8.58 m ²
2-2/3	KAMBARYS	11.57 m ²
PAGRINDINIS PLOTAS		20.15 m ²
PAGALBINIS PLOTAS		1.88 m ²
BENDRAS PLOTAS		22.03 m ²

POILSIO PASTATAI NR. 6, NR. 9, NR. 18		
3-2/1	KORIDORIUS	1.88 m ²
3-2/2	KAMBARYS	8.58 m ²
3-2/3	KAMBARYS	11.57 m ²
PAGRINDINIS PLOTAS		20.15 m ²
PAGALBINIS PLOTAS		1.88 m ²
BENDRAS PLOTAS		22.03 m ²

POILSIO PASTATAI NR. 7, NR. 10, NR. 19		
4-2/1	KORIDORIUS	1.88 m ²
4-2/2	KAMBARYS	8.58 m ²
4-2/3	KAMBARYS	11.57 m ²
PAGRINDINIS PLOTAS		20.15 m ²
PAGALBINIS PLOTAS		1.88 m ²
BENDRAS PLOTAS		22.03 m ²

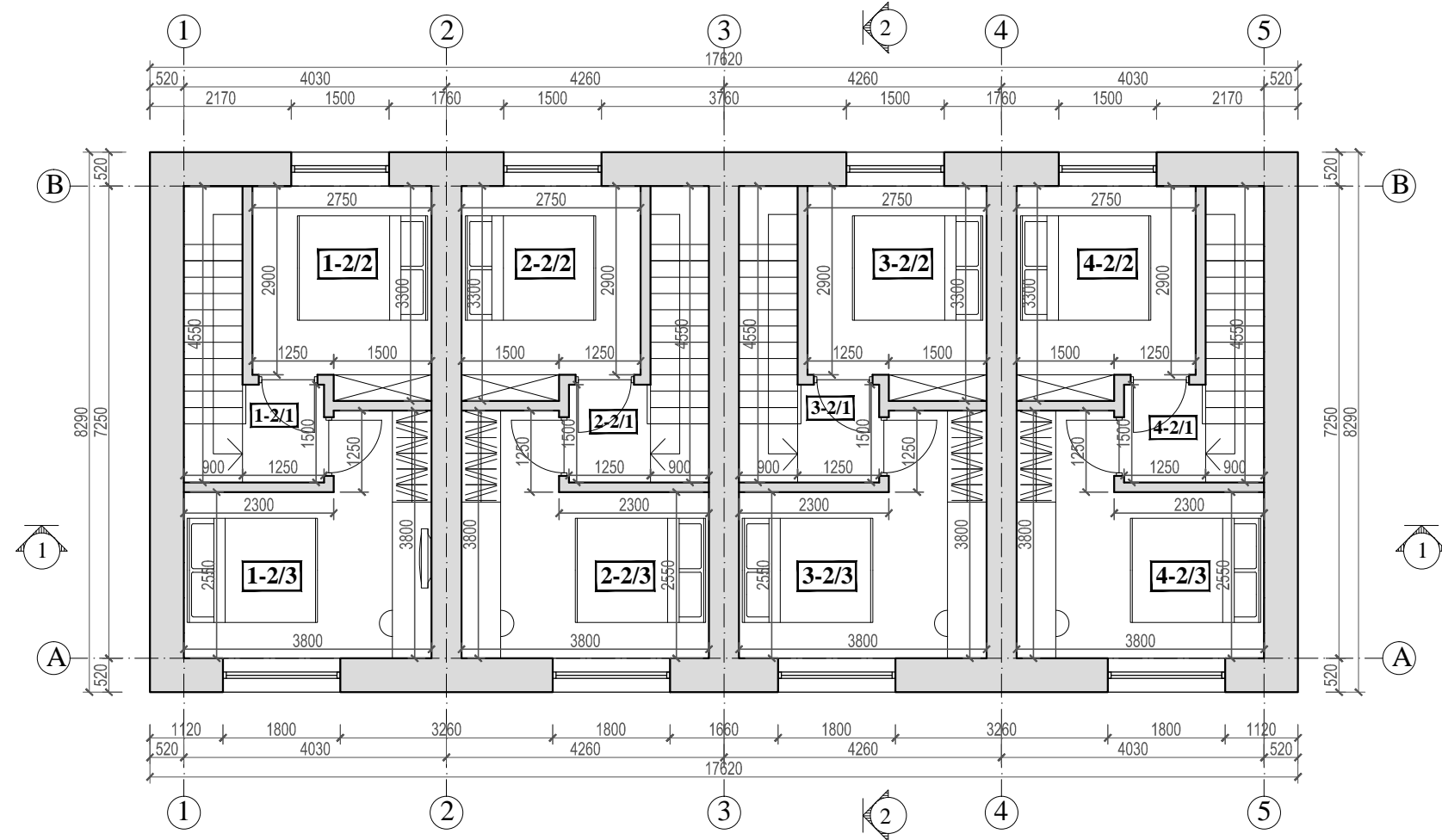



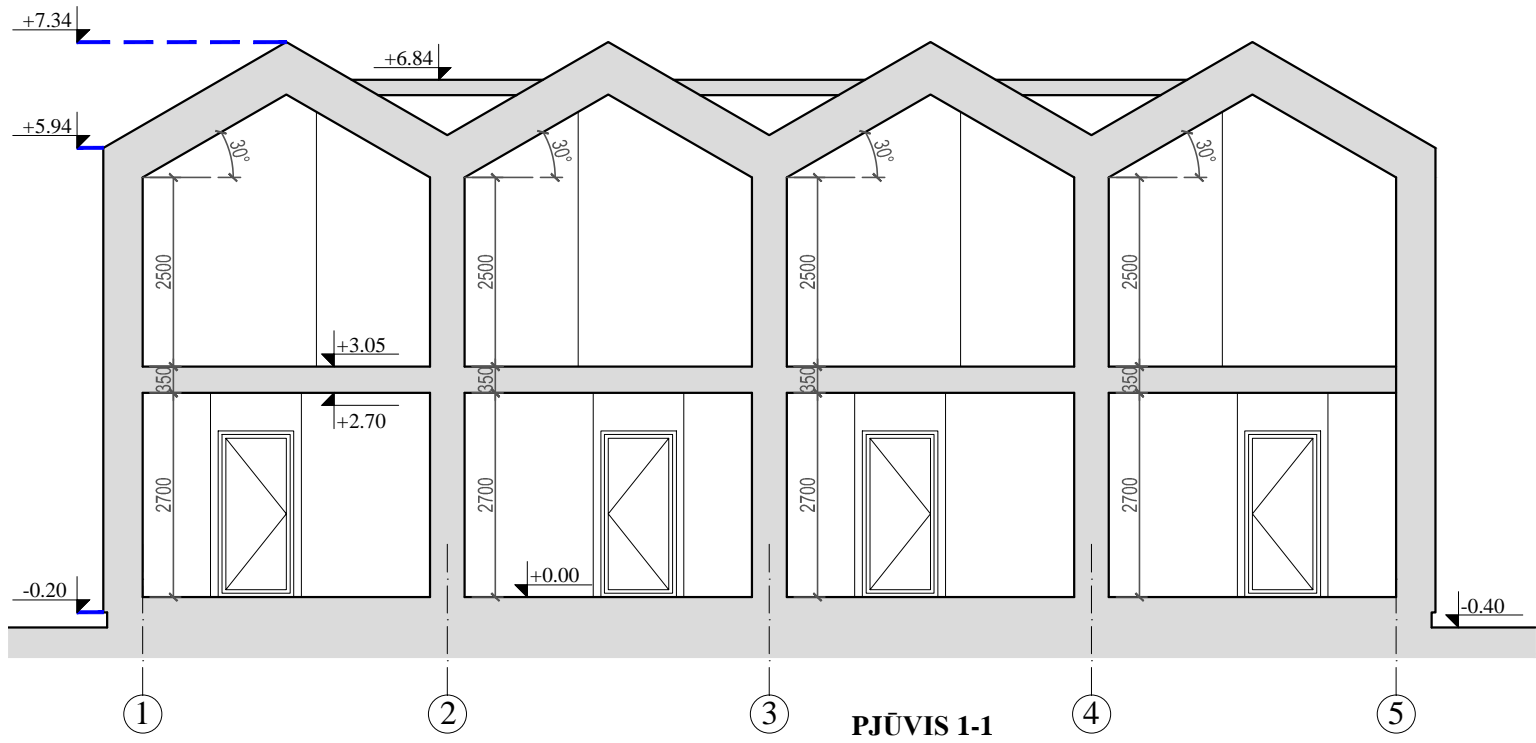
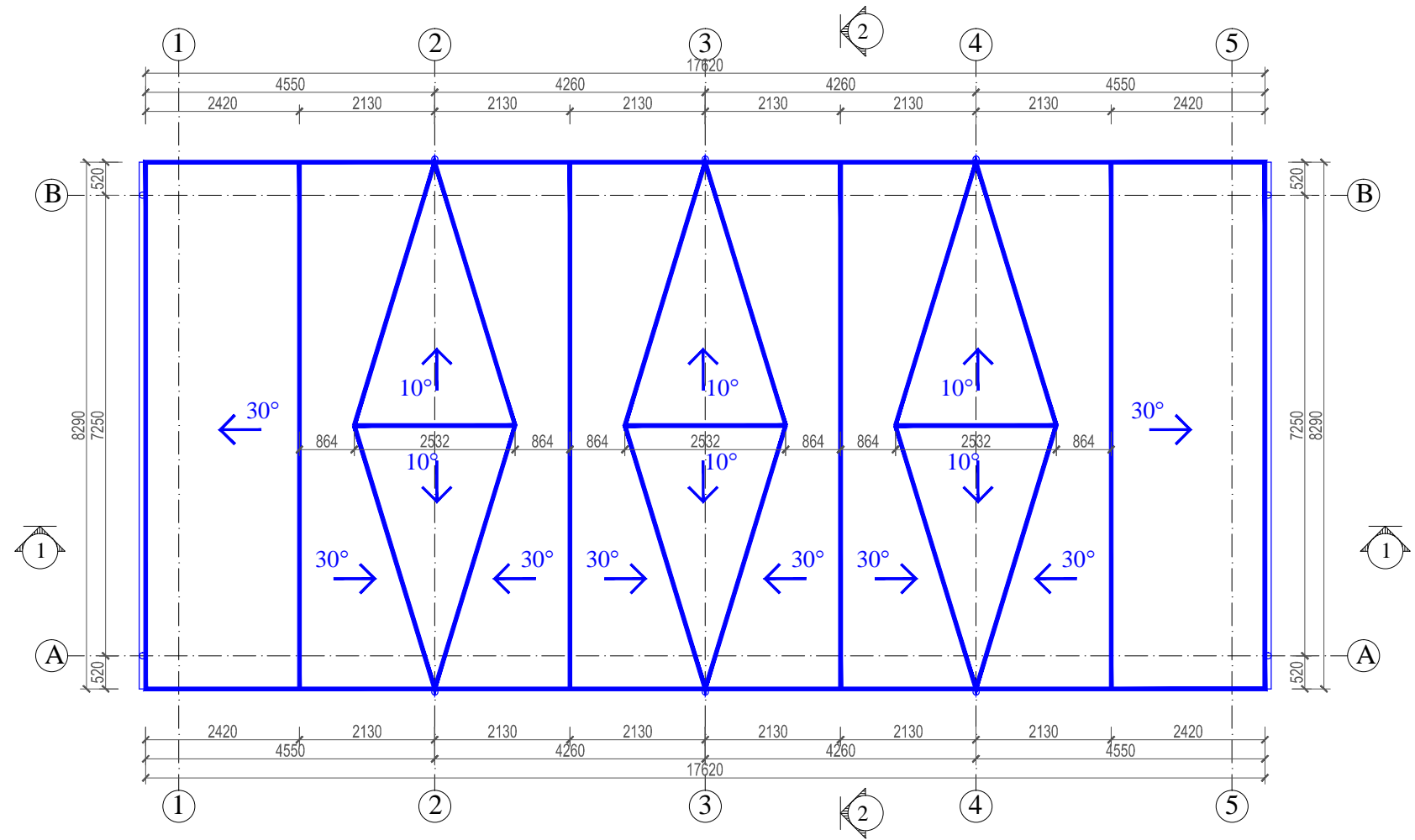
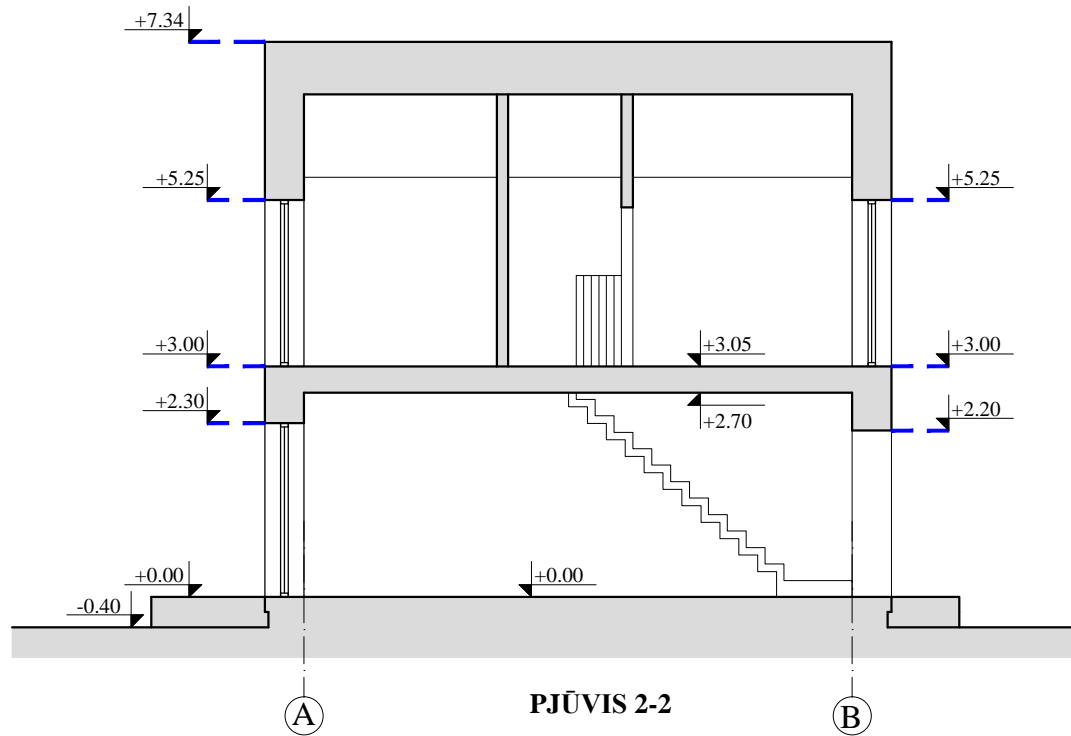

0	2021-08-30	PROJEKTINIAI PASIŪLYMAI		
LAIDA	IŠLEIDIMO DATA	LAIDOS STATUSAS. KEITIMO PRIEŽASTIS (JEI TAIKOMA)		
Projektuotojas UAB "VAKARŲ REGIONO PROJEKTAI" Vytauto g. 120-7, Palanga Tel.: 8-698-83701, El. paštas: rgpalanga@gmail.com		Objekto pavadinimas POILSIO PASTATŲ, PAGALBINIŲ PASTATŲ, Vaivorykštės g. 51, Palangoje, SUPAPRASTINTAS STATYBOS PROJEKTAS NESUDĖTINGIEJI STATINIAI		
Atestato Nr.	Pareigos	Vardas, pavardė	Parašas	Data
A951	PV	R. Grikšas		
A951	Arch.	R. Grikšas		
A1873	Arch.	I. Švambarienė		
Statytojas LT K. G.		Dokumento žymuo PP-SA-02		Statinio numeris ir pavadinimas POILSIO PASTATAI NR. 1 - NR.4, NR. 7 - NR. 10, NR. 16 - NR. 19
Dokumento pavadinimas ANTRO AUKŠTO PLANAS M 1:100				Laida 0
Lapas 1				Lapų 1

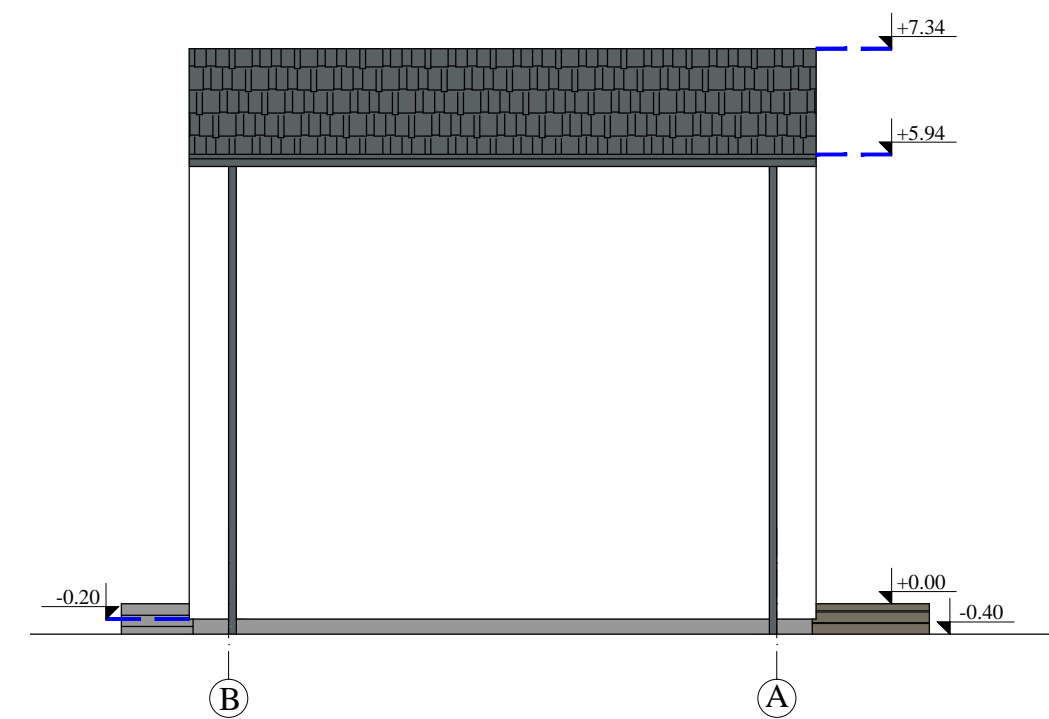
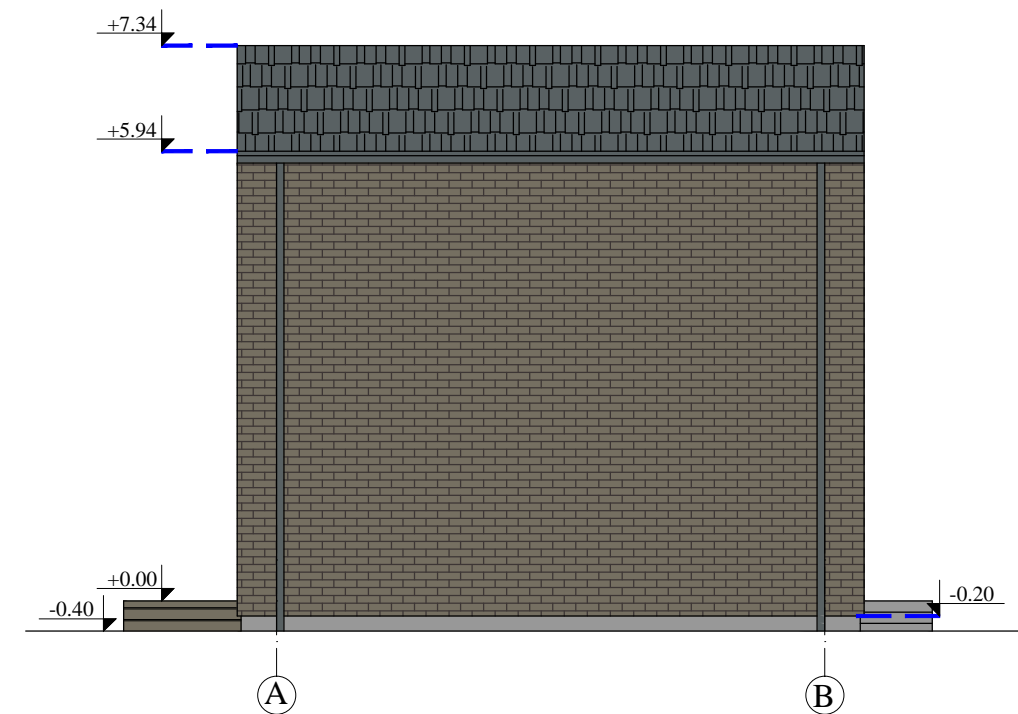

0	2021-08-30	PROJEKTINIAI PASIŪLYMAI		
LAIDA	IŠLEIDIMO DATA	LAIDOS STATUSAS. KEITIMO PRIE ŽASTIS (JEI TAIKOMA)		
Projektuotojas		Objekto pavadinimas		
UAB "VAKARŲ REGIONO PROJEKTAI"		POILSIO PASTATŲ, PAGALBINIŲ PASTATŲ, Vaivorykštės g. 51, Palangoje, SUPAPRASTINTAS STATYBOS PROJEKTAS		
Vytauto g. 120-7, Palanga Tel.: 8-698-83701, El. paštas: rgpalanga@gmail.com		NESUDĖTINGIEJI STATINIAI		
Atestato Nr.	Pareigos	Vardas, pavardė	Parašas	Data
A951	PV	R. Grikšas		
A951	Arch.	R. Grikšas		
A1873	Arch.	I. Švambarienė		
Statytojas		Dokumento žymuo		Lapas Lapų
LT	K. G.	PP-SA-03		1 1
Statinio numeris ir pavadinimas				Laida
POILSIO PASTATAI NR. 1 - NR.4, NR. 7 - NR. 10, NR. 16 - NR. 19				0
Dokumento pavadinimas				
STOGO PLANAS M 1:100 PJŪVIS 1-1, 2-2 M 1:100				



-  TINKAS (baltas)
-  KLIJUOJAMOS APDILINĖS PLYTELĖS (RAL 7006 tiksli spalva derinama pagal gamintoją, atižvelgiant į gretimybes)
-  ČERPĖS (RAL 7012, Spalva derinama pagal gretimybes)
-  MEDINĖ TERASA (RAL 7006)

0	2021-08-30	PROJEKTINIAI PASIŪLYMAI		
LAIDA	IŠLEIDIMO DATA	LAIDOS STATUSAS. KEITIMO PRIEŽASTIS (JEI TAIKOMA)		
	Projektuotojas	Objekto pavadinimas		
	UAB "VAKARŲ REGIONO PROJEKTAI" Vytauto g. 120-7, Palanga Tel.: 8-698-83701, El. paštas: rgpalanga@gmail.com	POILSIO PASTATŲ, PAGALBINIŲ PASTATŲ, Vaivorykštės g. 51, Palangoje, SUPAPRASTINTAS STATYBOS PROJEKTAS		
		NESUDĖTINGIEJI STATINIAI		
Atestato Nr.	Pareigos	Vardas, pavardė	Parašas	Data
A951	PV	R. Grikšas		
A951	Arch.	R. Grikšas		
A1873	Arch.	I. Švambarienė		
LT	Statytojas	K. G.		Dokumento žymuo
				PP-SA-04
			Lapas	Lapų
			1	1

Statinio numeris ir pavadinimas		Laida
POILSIO PASTATAI NR. 1 - NR.4, NR. 7 - NR. 10, NR. 16 - NR. 19		0
Dokumento pavadinimas		
FASADAI M 1:100		
Dokumento žymuo		
PP-SA-04		
Lapas		Lapų
1		1

PIRMO AUKŠTO PATALPŲ EKSPLIKACIJA

POILSIO PASTATAI NR. 5, NR. 20		
5-1/1	POILSIO PATALPA	20.44 m ²
5-1/2	WC	3.88 m ²
PAGRINDINIS PLOTAS 20.44 m ²		
PAGALBINIS PLOTAS 3.88 m ²		
BENDRAS PLOTAS 24.32 m ²		

POILSIO PASTATAI NR. 6, NR. 21		
6-1/1	POILSIO PATALPA	20.44 m ²
6-1/2	WC	3.88 m ²
PAGRINDINIS PLOTAS 20.44 m ²		
PAGALBINIS PLOTAS 3.88 m ²		
BENDRAS PLOTAS 24.32 m ²		

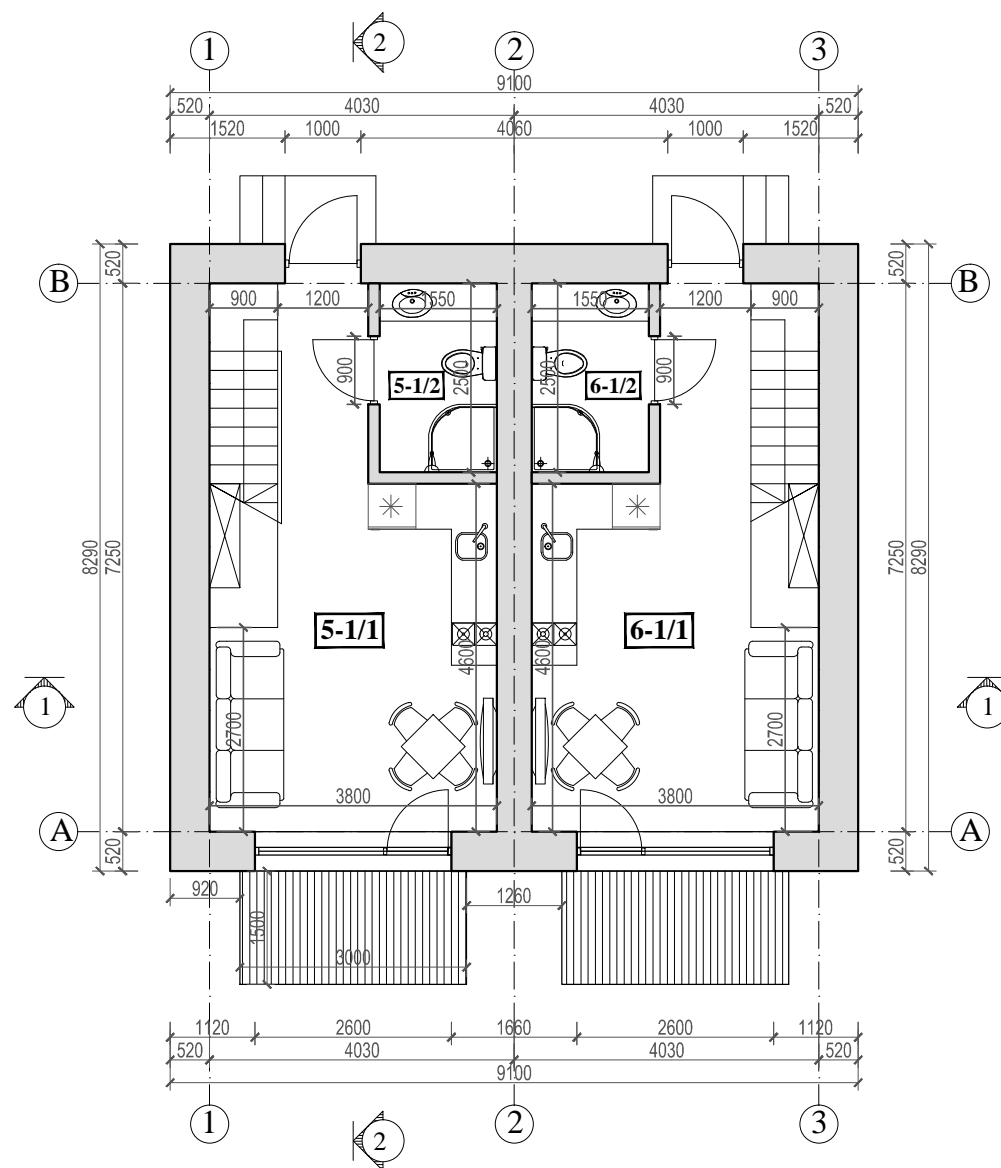

0	2021-08-30	PROJEKTINIAI PASIŪLYMAI		
LAIDA	IŠLEIDIMO DATA	LAIDOS STATUSAS. KEITIMO PRIE ŽASTIS (JEI TAIKOMA)		
Projektuotojas UAB "VAKARŲ REGIONO PROJEKTAI" Vytauto g. 120-7, Palanga Tel.: 8-698-83701, El. paštas: rgpalanga@gmail.com		Objekto pavadinimas POILSIO PASTATŲ, PAGALBINIŲ PASTATŲ, Vaivorykštės g. 51, Palangoje, SUPAPRASTINTAS STATYBOS PROJEKTAS NESUDĖTINGIEJI STATINIAI		
Atestato Nr.	Pareigos	Vardas, pavardė	Parašas	Data
A951	PV	R. Grikšas		
A951	Arch.	R. Grikšas		
A1873	Arch.	I. Švambarienė		
Statytojas LT K. G.		Dokumento žymuo PP-SA-05		Statinio numeris ir pavadinimas POILSIO PASTATAI NR. 5 - NR.6, NR. 20-21
Dokumento pavadinimas PIRMO AUKŠTO PLANAS M 1:100				Laida 0
Lapas 1				Lapų 1

ANTRO AUKŠTO PATALPŲ EKSPLIKACIJA

POILSIO PASTATAI NR. 5, NR. 20		
5-2/1	KORIDORIUS	1.88 m ²
5-2/2	KAMBARYS	8.58 m ²
5-2/3	KAMBARYS	11.57 m ²
PAGRINDINIS PLOTAS 20.15 m ²		
PAGALBINIS PLOTAS 1.88 m ²		
BENDRAS PLOTAS 22.03 m ²		

POILSIO PASTATAI NR. 6, NR. 21		
6-2/1	KORIDORIUS	1.88 m ²
6-2/2	KAMBARYS	8.58 m ²
6-2/3	KAMBARYS	11.57 m ²
PAGRINDINIS PLOTAS 20.15 m ²		
PAGALBINIS PLOTAS 1.88 m ²		
BENDRAS PLOTAS 22.03 m ²		

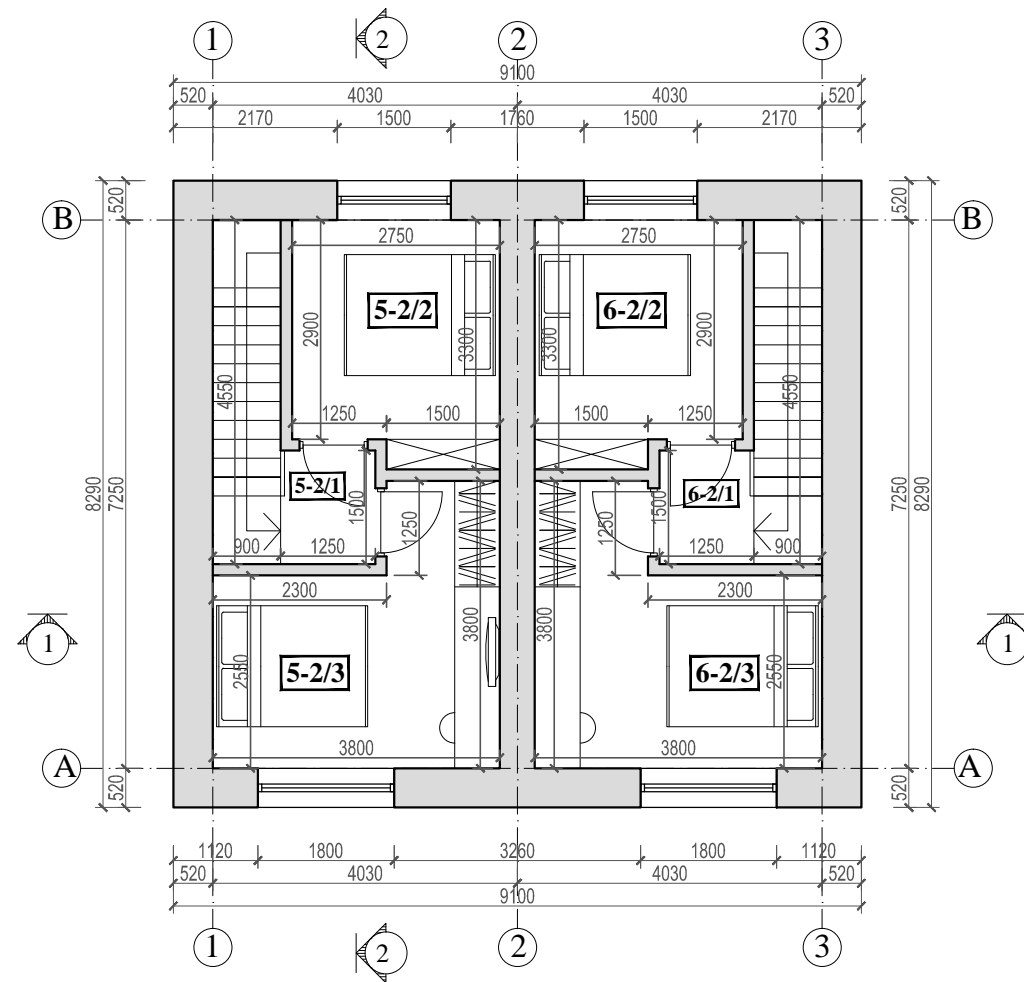



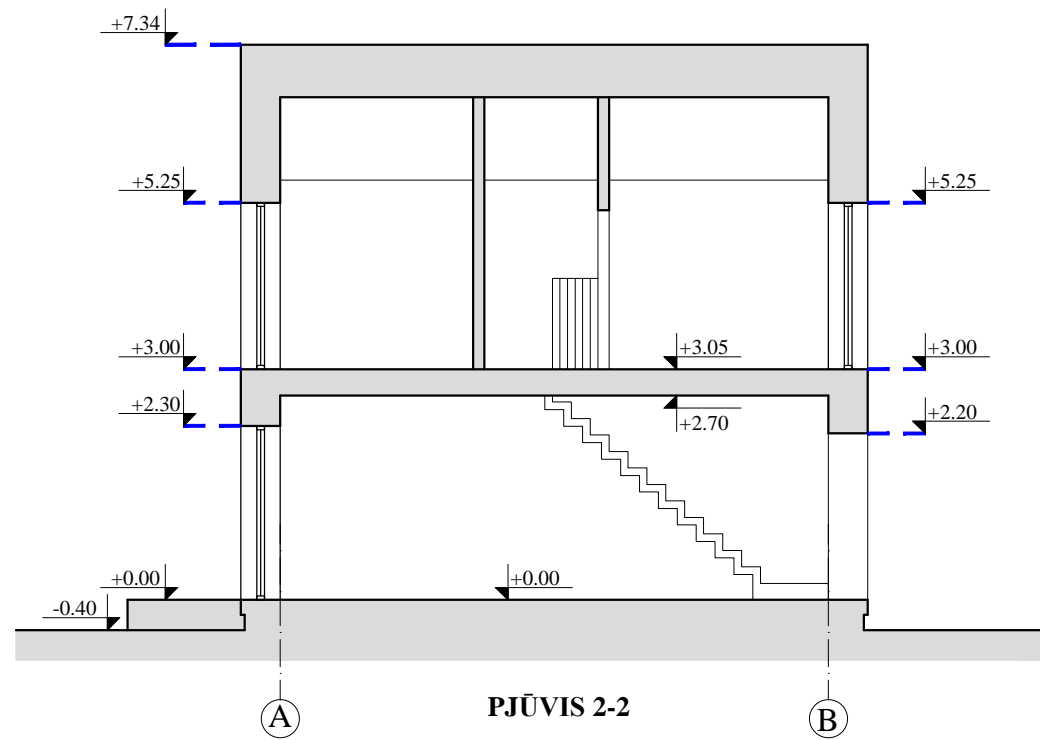
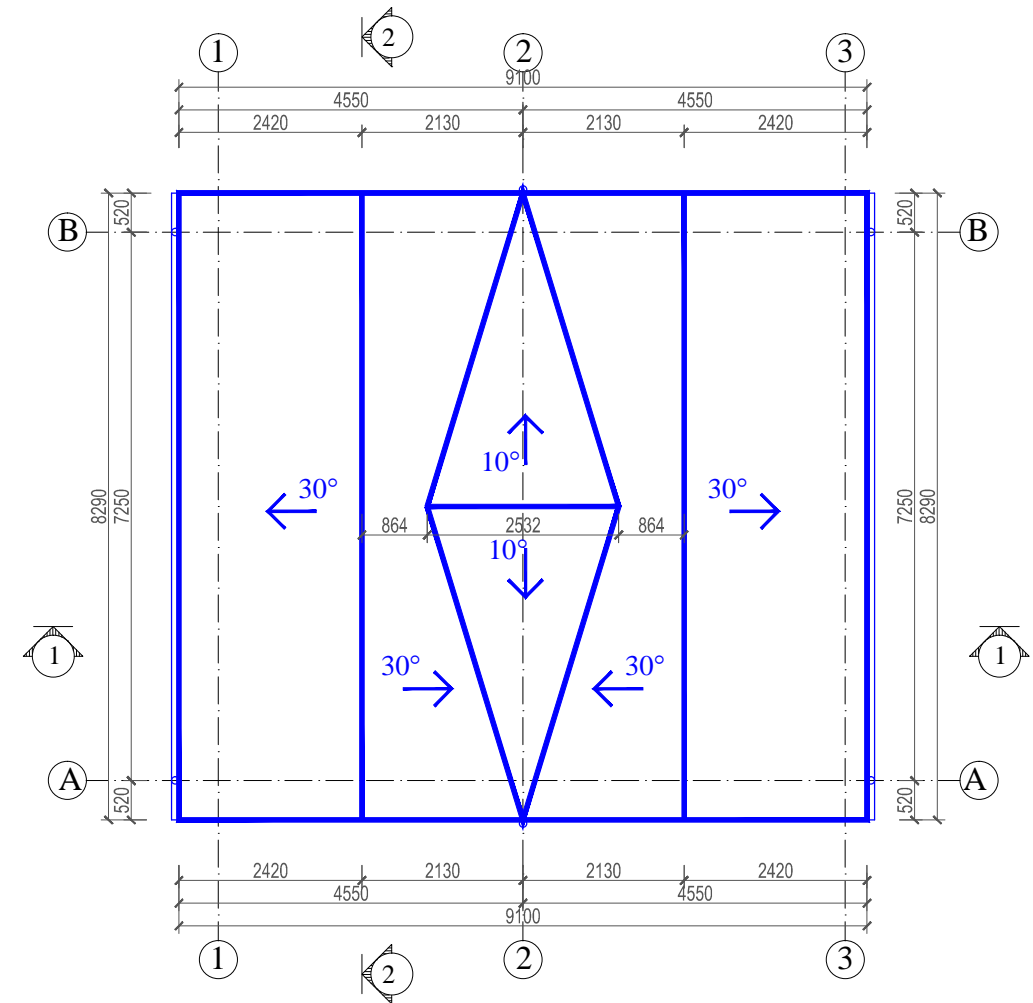
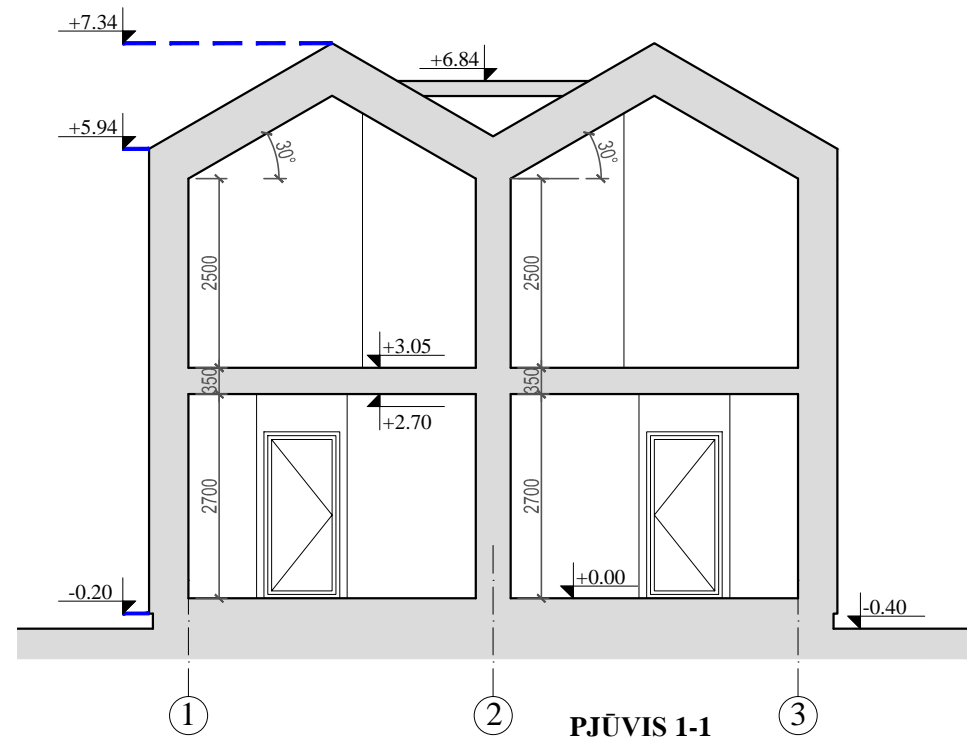

0	2021-08-30	PROJEKTINIAI PASIŪLYMAI		
LAIDA	IŠLEIDIMO DATA	LAIDOS STATUSAS. KEITIMO PRIEŽASTIS (JEI TAIKOMA)		
Projektuotojas UAB "VAKARŲ REGIONO PROJEKTAI" Vytauto g. 120-7, Palanga Tel.: 8-698-83701, El. paštas: rgpalanga@gmail.com		Objekto pavadinimas POILSIO PASTATŲ, PAGALBINIŲ PASTATŲ, Vaivorykštės g. 51, Palangoje, SUPAPRASTINTAS STATYBOS PROJEKTAS NESUDĖTINGIEJI STATINIAI		
Atestato Nr.	Pareigos	Vardas, pavardė	Parašas	Data
A951	PV	R. Grikšas		
A951	Arch.	R. Grikšas		
A1873	Arch.	I. Švambarienė		
Statytojas LT K. G.		Dokumento žymuo PP-SA-06		Statinio numeris ir pavadinimas POILSIO PASTATAI NR. 5 - NR.6, NR. 20-21
Dokumento pavadinimas ANTRO AUKŠTO PLANAS M 1:100				Laida 0
Lapas 1				Lapų 1

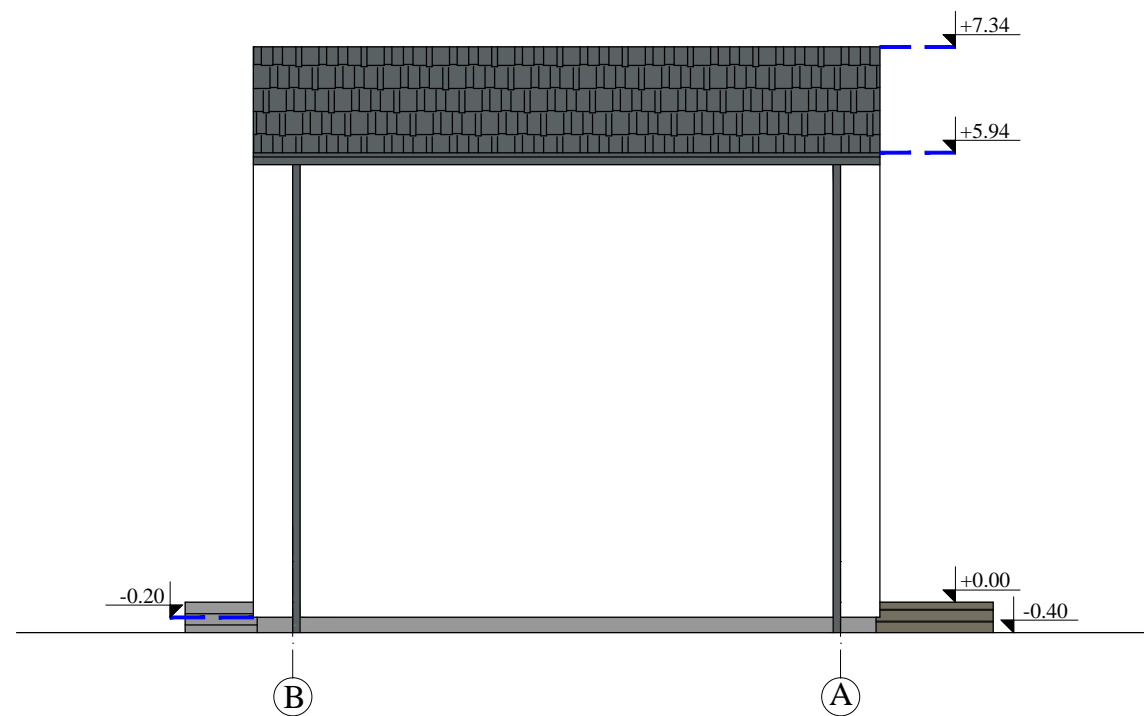
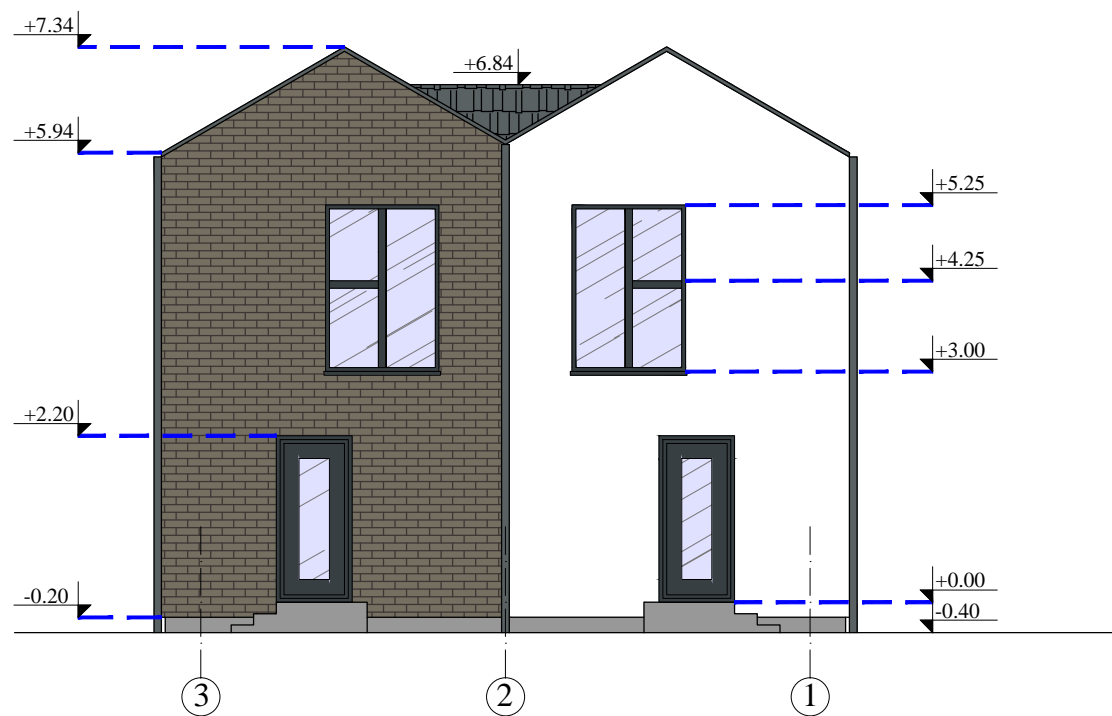
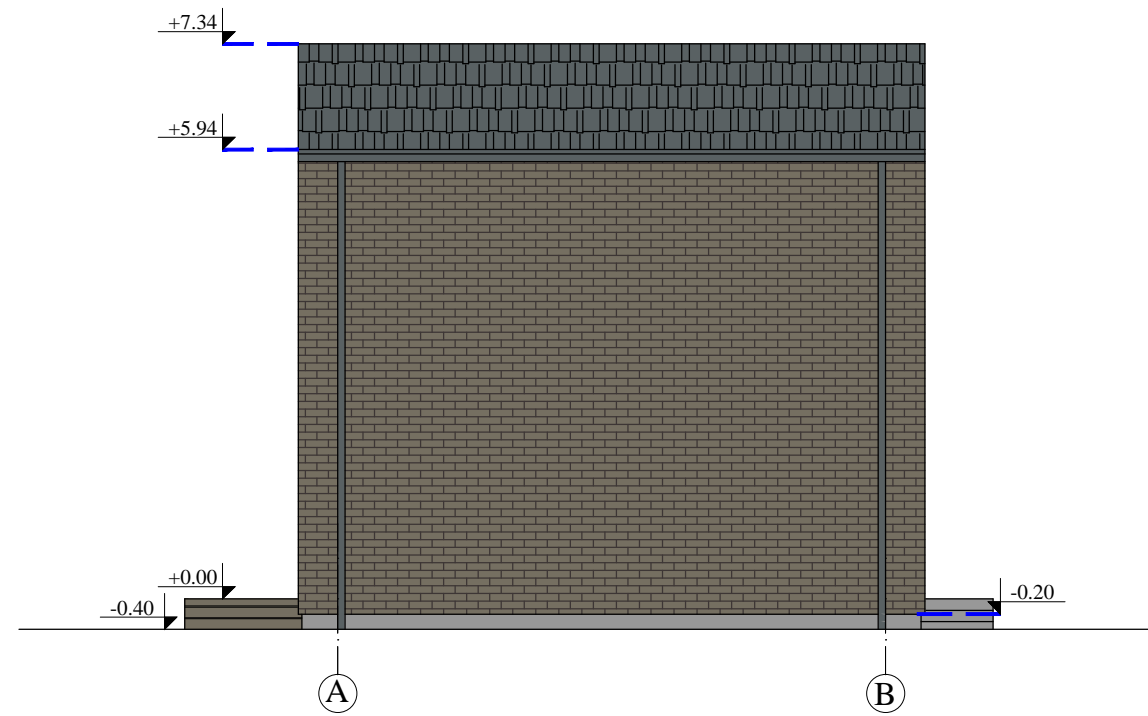
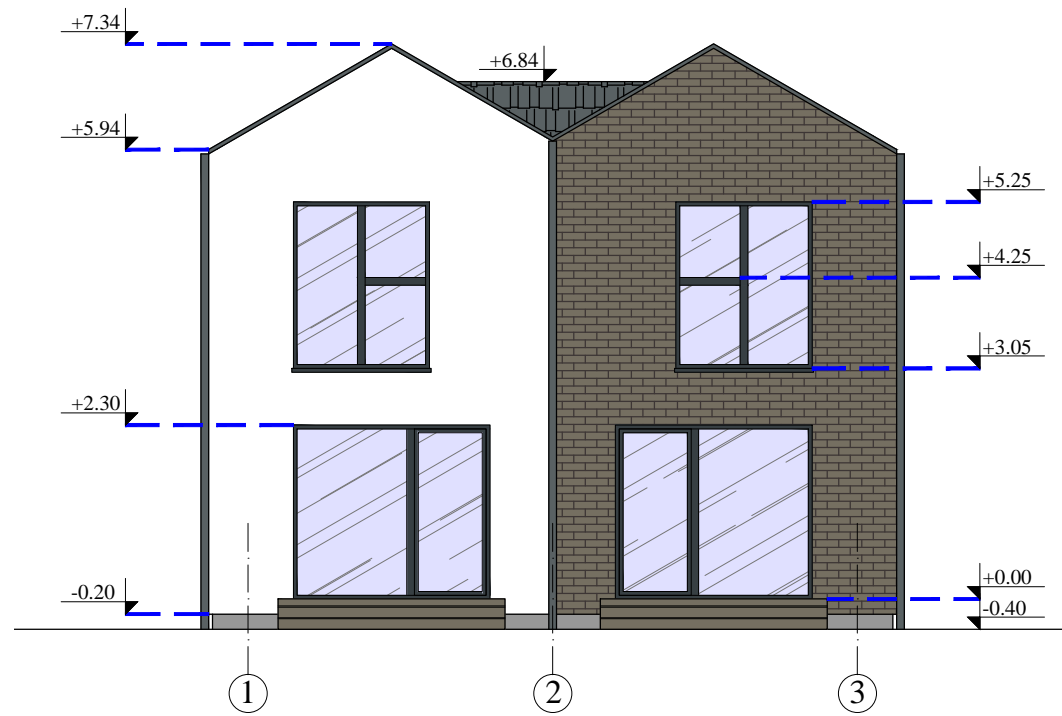

0	2021-08-30	PROJEKTINIAI PASIŪLYMAI		
LAIDA	IŠLEIDIMO DATA	LAIDOS STATUSAS. KEITIMO PRIE ŽASTIS (JEI TAIKOMA)		
	Projektuotojas UAB "VAKARŲ REGIONO PROJEKTAI" Vytauto g. 120-7, Palanga Tel.: 8-698-83701, El. paštas: rgpalanga@gmail.com	Objekto pavadinimas POILSIO PASTATŲ, PAGALBINIŲ PASTATŲ, Vaivorykštės g. 51, Palangoje, SUPAPRASTINTAS STATYBOS PROJEKTAS		
		NESUDĖTINGIEJI STATINIAI		
Atestato Nr.	Pareigos	Vardas, pavardė	Parašas	Data
A951	PV	R. Grikšas		
A951	Arch.	R. Grikšas		
A1873	Arch.	I. Švambarienė		
LT	Statytojas K. G.	Dokumento žymuo PP-SA-07		Lapas 1
				Lapų 1
				Laida 0
				Dokumento pavadinimas STOGO PLANAS M 1:100 PJŪVIS 1-1, 2-2 M 1:100



-  TINKAS (baltas)
-  KLIJUOJAMOS APDILINĖS PLYTELĖS (RAL 7006 tikslī spalva derinama pagal gamintoją, atižvelgiant į gretimybes)
-  ČERPĖS (RAL 7012, Spalva derinama pagal gretimybes)
-  MEDINĖ TERASA (RAL 7006)

0	2021-08-30	PROJEKTINIAI PASIŪLYMAI		
LAIDA	IŠLEIDIMO DATA	LAIDOS STATUSAS. KEITIMO PRIE ŽASTIS (JEI TAIKOMA)		
	Projektuotojas	UAB "VAKARŲ REGIONO PROJEKTAI" Vytauto g. 120-7, Palanga Tel.: 8-698-83701, El. paštas: rgpalanga@gmail.com		Objekto pavadinimas POILSIO PASTATŲ, PAGALBINIŲ PASTATŲ, Vaivorykštės g. 51, Palangoje, SUPAPRASTINTAS STATYBOS PROJEKTAS NESUDĖTINGIEJI STATINIAI
Atestato Nr.	Pareigos	Vardas, pavardė	Parašas	Data
A951	PV	R. Grikšas		
A951	Arch.	R. Grikšas		
A1873	Arch.	I. Švambarienė		
	Statytojas	K. G.		Statinio numeris ir pavadinimas POILSIO PASTATAI NR. 5 - NR.6, NR. 20-21
		Dokumento žymuo PP-SA-08		Dokumento pavadinimas FASADAI M 1:100
		Lapas	Lapų	Laida
		1	1	0

POILSIO PASTATAI NR. 11 - NR. 12
PIRMO AUKŠTO PATALPŲ EKSPLIKACIJA

11-1/1	POILSIO PATALPA	20.44 m ²
11-1/2	WC	3.88 m ²
PAGRINDINIS PLOTAS		20.44 m ²
PAGALBINIS PLOTAS		3.88 m ²
BENDRAS PLOTAS		24.32 m ²

12-1/1	POILSIO PATALPA	20.44 m ²
12-1/2	WC	3.88 m ²
PAGRINDINIS PLOTAS		20.44 m ²
PAGALBINIS PLOTAS		3.88 m ²
BENDRAS PLOTAS		24.32 m ²

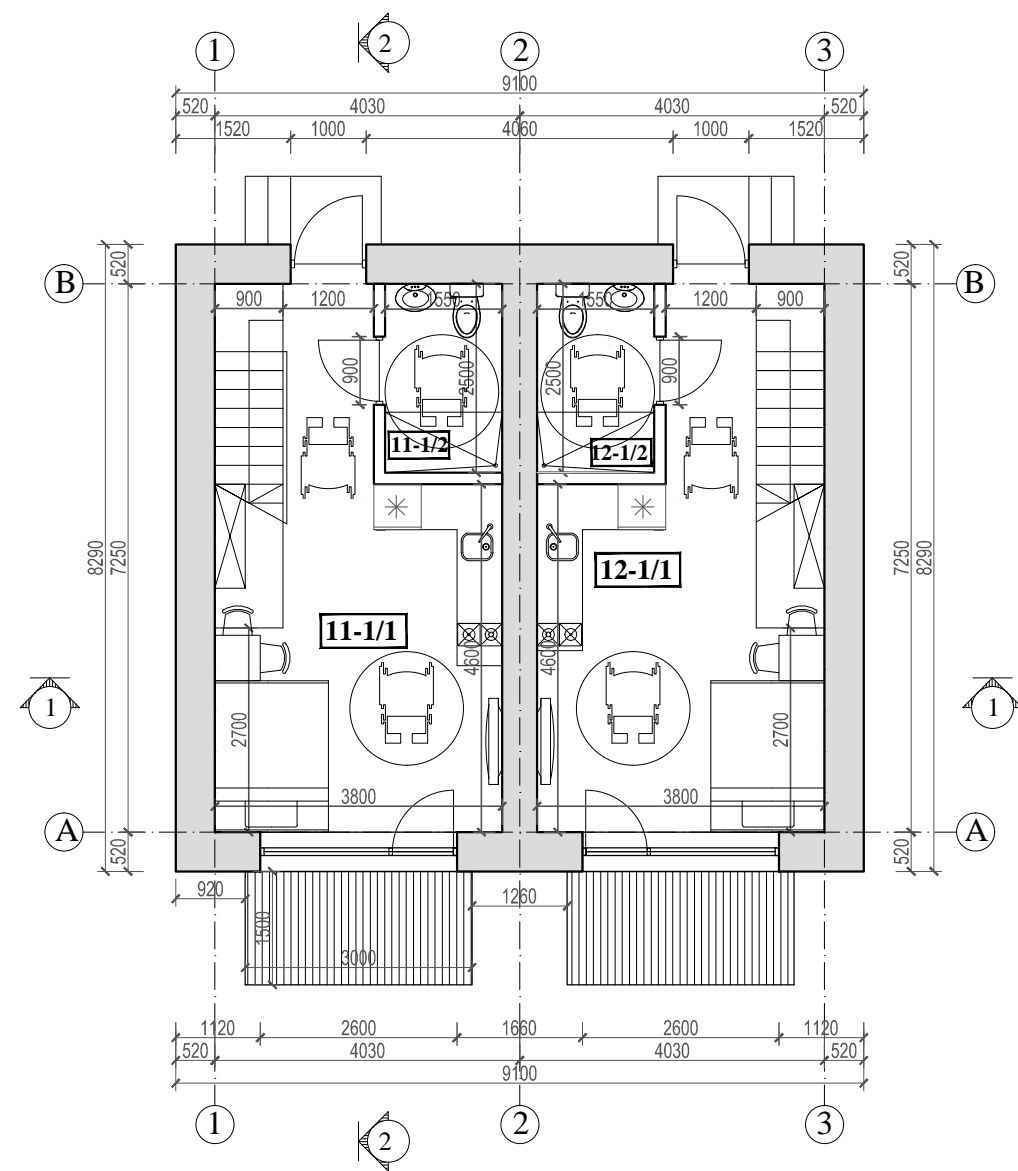

0	2021-08-30	PROJEKTINIAI PASIŪLYMAI		
LAIDA	IŠLEIDIMO DATA	LAIDOS STATUSAS. KEITIMO PRIEŽASTIS (JEI TAIKOMA)		
Projektuotojas UAB "VAKARŲ REGIONO PROJEKTAI" Vytauto g. 120-7, Palanga Tel.: 8-698-83701, El. paštas: rgpalanga@gmail.com		Objekto pavadinimas POILSIO PASTATŲ, PAGALBINIŲ PASTATŲ, Vaivorykštės g. 51, Palangoje, SUPAPRASTINTAS STATYBOS PROJEKTAS NESUDĖTINGIEJI STATINIAI		
Atestato Nr.	Pareigos	Vardas, pavardė	Parašas	Data
A951	PV	R. Grikšas		
A951	Arch.	R. Grikšas		
A1873	Arch.	I. Švambarienė		
Statytojas LT K. G.		Dokumento žymuo PP-SA-09		Statinio numeris ir pavadinimas POILSIO PASTATAI NR. 11- NR. 12
Dokumento pavadinimas PIRMO AUKŠTO PLANAS M 1:100				Laida 0
Lapas 1				Lapų 1

POILSIO PASTATAI NR. 11 - NR. 12

ANTRO AUKŠTO PATALPŲ EKSPLIKACIJA

11-2/1	KORIDORIUS	1.88 m ²
11-2/2	KAMBARYS	8.58 m ²
11-2/3	KAMBARYS	11.57 m ²
PAGRINDINIS PLOTAS		20.15 m ²
PAGALBINIS PLOTAS		1.88 m ²
BENDRAS PLOTAS		22.03 m ²

12-2/1	KORIDORIUS	1.88 m ²
12-2/2	KAMBARYS	8.58 m ²
12-2/3	KAMBARYS	11.57 m ²
PAGRINDINIS PLOTAS		20.15 m ²
PAGALBINIS PLOTAS		1.88 m ²
BENDRAS PLOTAS		22.03 m ²

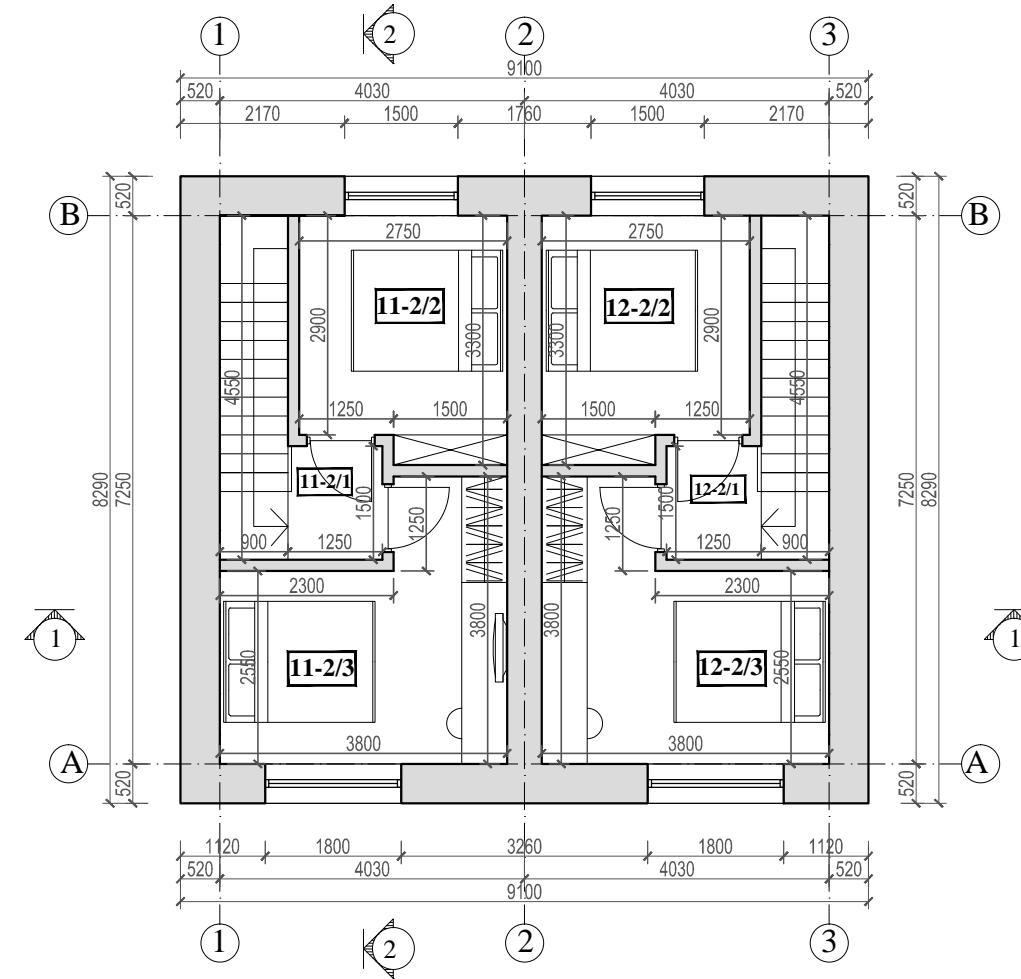

0	2021-08-30	PROJEKTINIAI PASIŪLYMAI		
LAIDA	IŠLEIDIMO DATA	LAIDOS STATUSAS. KEITIMO PRIE ŽASTIS (JEI TAIKOMA)		
Projektuotojas UAB "VAKARŲ REGIONO PROJEKTAI" Vytauto g. 120-7, Palanga Tel.: 8-698-83701, El. paštas: rgpalanga@gmail.com		Objekto pavadinimas POILSIO PASTATŲ, PAGALBINIŲ PASTATŲ, Vaivorykštės g. 51, Palangoje, SUPAPRASTINTAS STATYBOS PROJEKTAS NESUDĖTINGIEJI STATINIAI		
Atestato Nr.	Pareigos	Vardas, pavardė	Parašas	Data
A951	PV	R. Grikšas		
A951	Arch.	R. Grikšas		
A1873	Arch.	I. Švambarienė		
Statytojas LT K. G.		Dokumento žymuo PP-SA-10		Statinio numeris ir pavadinimas POILSIO PASTATAI NR. 11- NR. 12
Dokumento pavadinimas ANTRO AUKŠTO PLANAS M 1:100				Laida 0
Lapas 1				Lapų 1

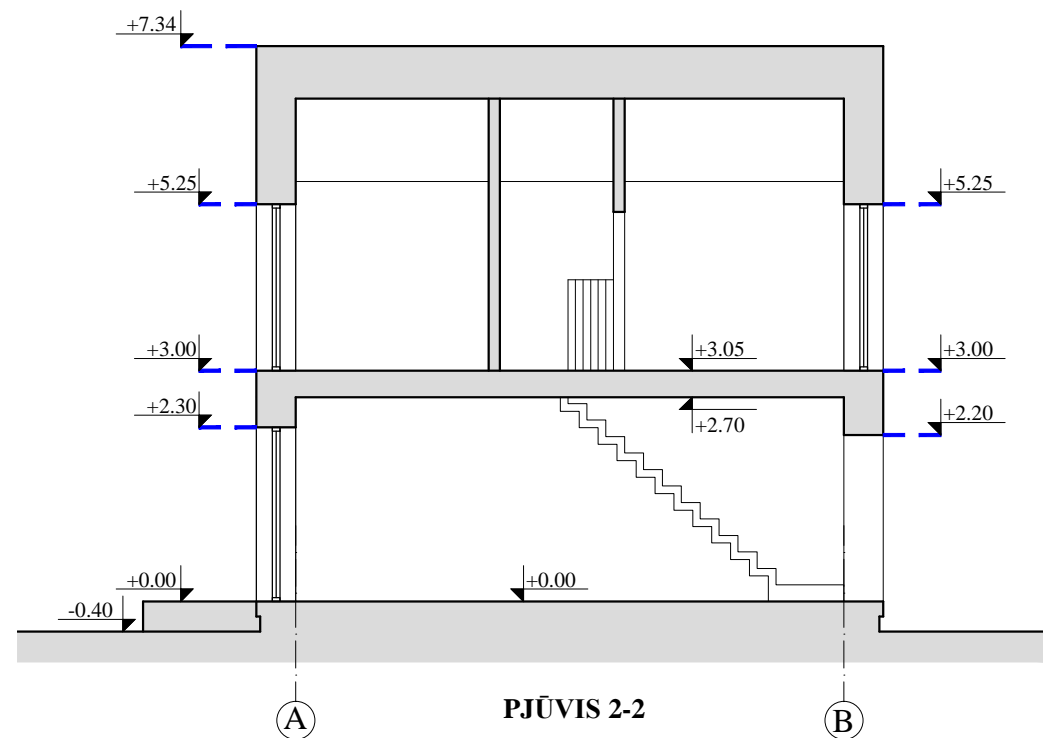
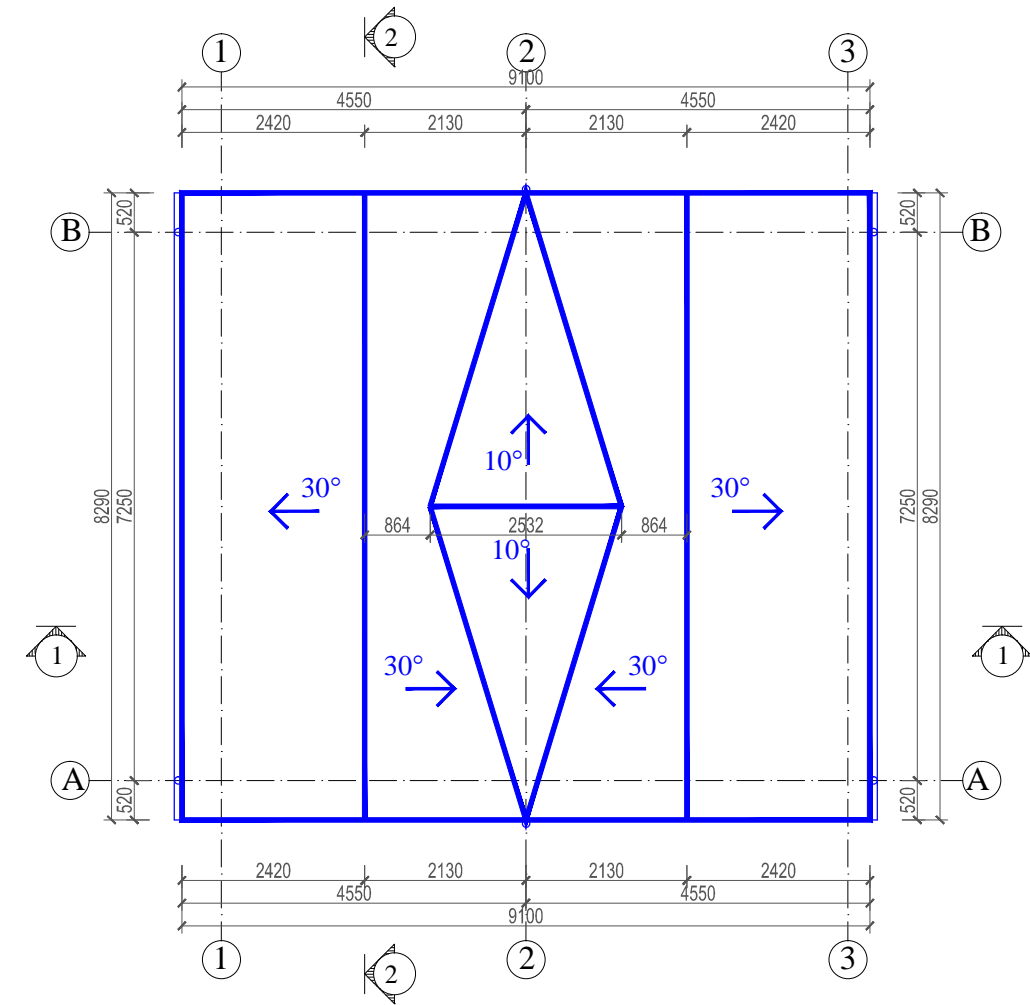
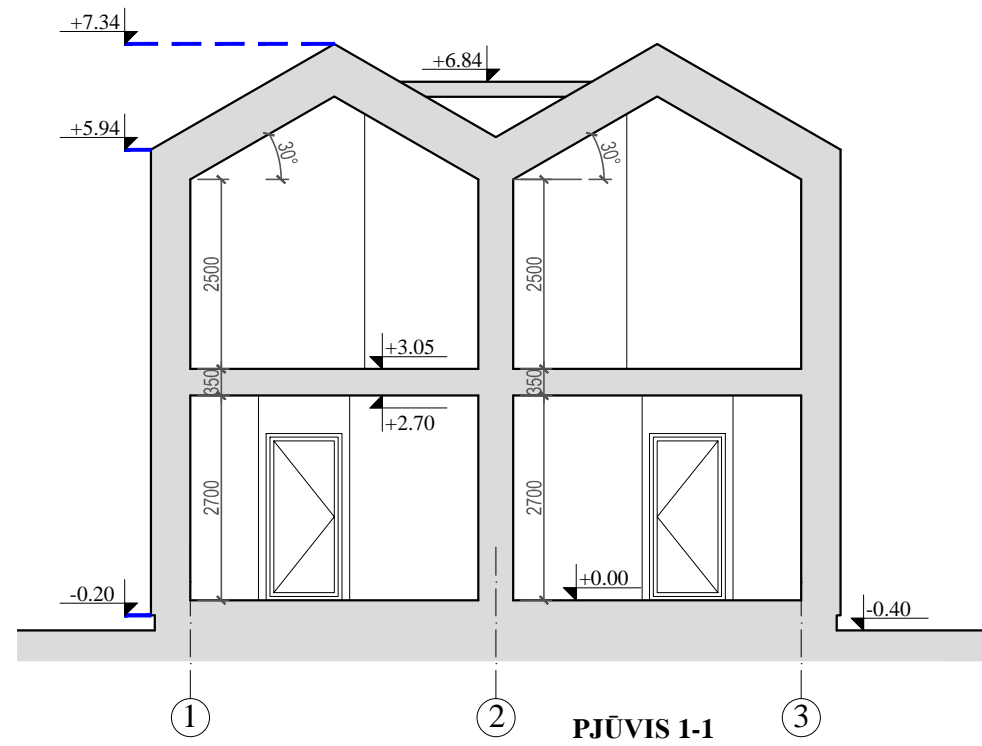

0	2021-08-30	PROJEKTINIAI PASIŪLYMAI		
LAIDA	IŠLEIDIMO DATA	LAIDOS STATUSAS. KEITIMO PRIE ŽASTIS (JEI TAIKOMA)		
	Projektuotojas UAB "VAKARŲ REGIONO PROJEKTAI" Vytauto g. 120-7, Palanga Tel.: 8-698-83701, El. paštas: rgpalanga@gmail.com	Objekto pavadinimas POILSIO PASTATŲ, PAGALBINIŲ PASTATŲ, Vaivorykštės g. 51, Palangoje, SUPAPRASTINTAS STATYBOS PROJEKTAS NESUDĖTINGIEJI STATINIAI		
Atestato Nr.	Pareigos	Vardas, pavardė	Parašas	Data
A951	PV	R. Grikšas		
A951	Arch.	R. Grikšas		
A1873	Arch.	I. Švambarienė		
	Statytojas	Dokumento žymuo		Lapas
LT	K. G.	PP-SA-11		Lapų
				1
				1

POILSIO PASTATAI NR. 13, NR. 14, NR. 15

PIRMO AUKŠTO PATALPŲ EKSPLIKACIJA

13-1/1 POILSIO PATALPA	20.44 m ²
13-1/2 WC	3.88 m ²
PAGRINDINIS PLOTAS	20.44 m ²
PAGALBINIS PLOTAS	3.88 m ²
BENDRAS PLOTAS	24.32 m ²

14-1/1 POILSIO PATALPA	20.44 m ²
14-1/2 WC	3.88 m ²
PAGRINDINIS PLOTAS	20.44 m ²
PAGALBINIS PLOTAS	3.88 m ²
BENDRAS PLOTAS	24.32 m ²

15-1/1 POILSIO PATALPA	20.44 m ²
15-1/2 WC	3.88 m ²
PAGRINDINIS PLOTAS	20.44 m ²
PAGALBINIS PLOTAS	3.88 m ²
BENDRAS PLOTAS	24.32 m ²

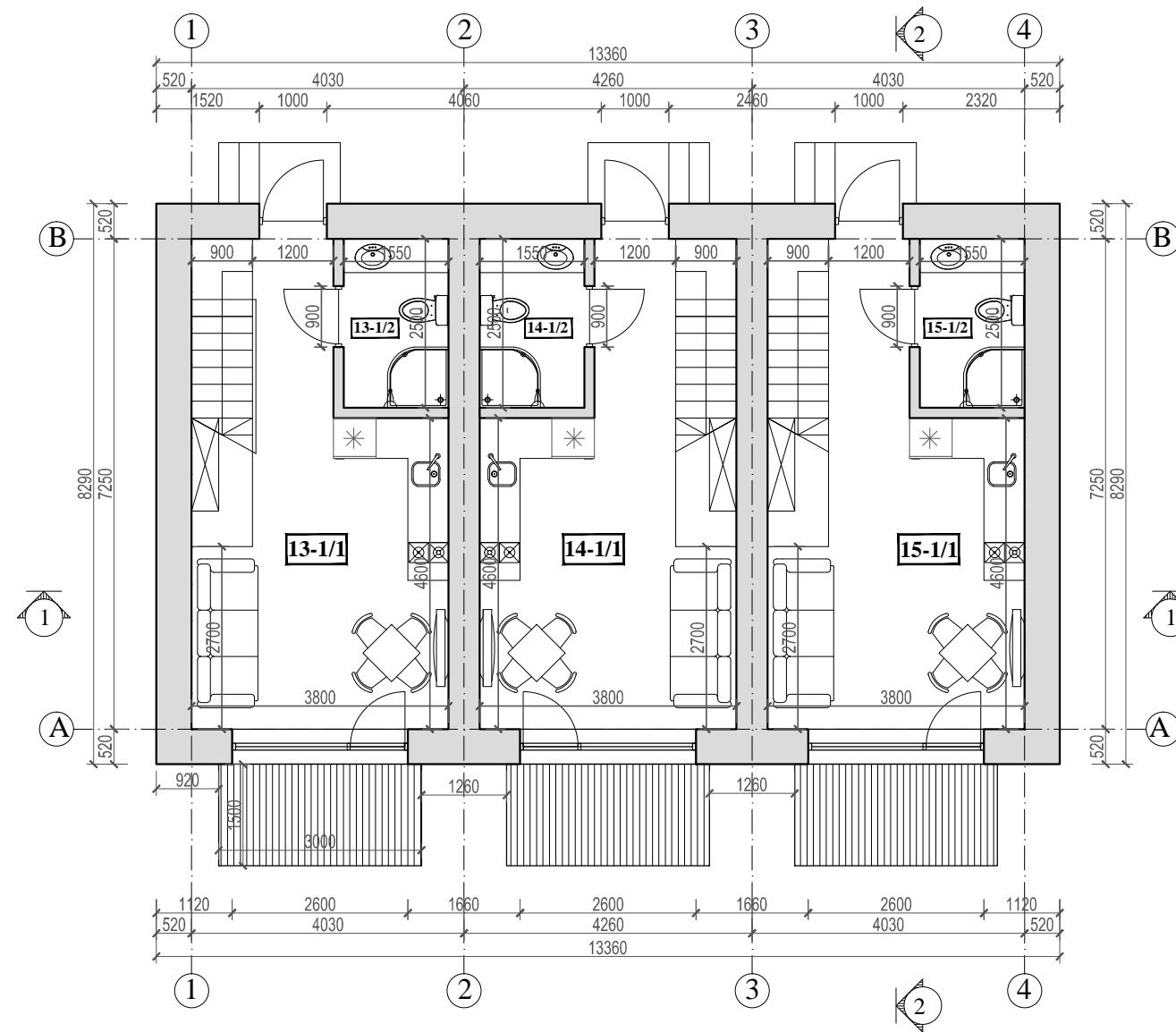

0	2021-08-30	PROJEKTINIAI PASIŪLYMAI		
LAIDA	IŠLEIDIMO DATA	LAIDOS STATUSAS. KEITIMO PRIE ŽASTIS (JEI TAIKOMA)		
Projektuotojas UAB "VAKARŲ REGIONO PROJEKTAI" Vytauto g. 120-7, Palanga Tel.: 8-698-83701, El. paštas: rgpalanga@gmail.com		Objekto pavadinimas POILSIO PASTATŲ, PAGALBINIŲ PASTATŲ, Vaivorykštės g. 51, Palangoje, SUPAPRASTINTAS STATYBOS PROJEKTAS		
		NESUDĖTINGIEJI STATINIAI		
Atestato Nr.	Pareigos	Vardas, pavardė	Parašas	Data
A951	PV	R. Grikšas		
A951	Arch.	R. Grikšas		
A1873	Arch.	I. Švambarienė		
Statytojas LT K. G.		Dokumento žymuo PP-SA-13		Lapas 1
Statinio numeris ir pavadinimas POILSIO PASTATAI NR. 13 - NR. 15				Laida 0
Dokumento pavadinimas PIRMO AUKŠTO PLANAS M 1:100				Lapų 1

POILSIO PASTATAI NR. 13, NR. 14, NR. 15

ANTRO AUKŠTO PATALPŲ EKSPLIKACIJA

13-2/1	KORIDORIUS	1.88 m ²
13-2/2	KAMBARYS	8.58 m ²
13-2/3	KAMBARYS	11.57 m ²
PAGRINDINIS PLOTAS		20.15 m ²
PAGALBINIS PLOTAS		1.88 m ²
BENDRAS PLOTAS		22.03 m ²

14-2/1	KORIDORIUS	1.88 m ²
14-2/2	KAMBARYS	8.58 m ²
14-2/3	KAMBARYS	11.57 m ²
PAGRINDINIS PLOTAS		20.15 m ²
PAGALBINIS PLOTAS		1.88 m ²
BENDRAS PLOTAS		22.03 m ²

15-2/1	KORIDORIUS	1.88 m ²
15-2/2	KAMBARYS	8.58 m ²
15-2/3	KAMBARYS	11.57 m ²
PAGRINDINIS PLOTAS		20.15 m ²
PAGALBINIS PLOTAS		1.88 m ²
BENDRAS PLOTAS		22.03 m ²

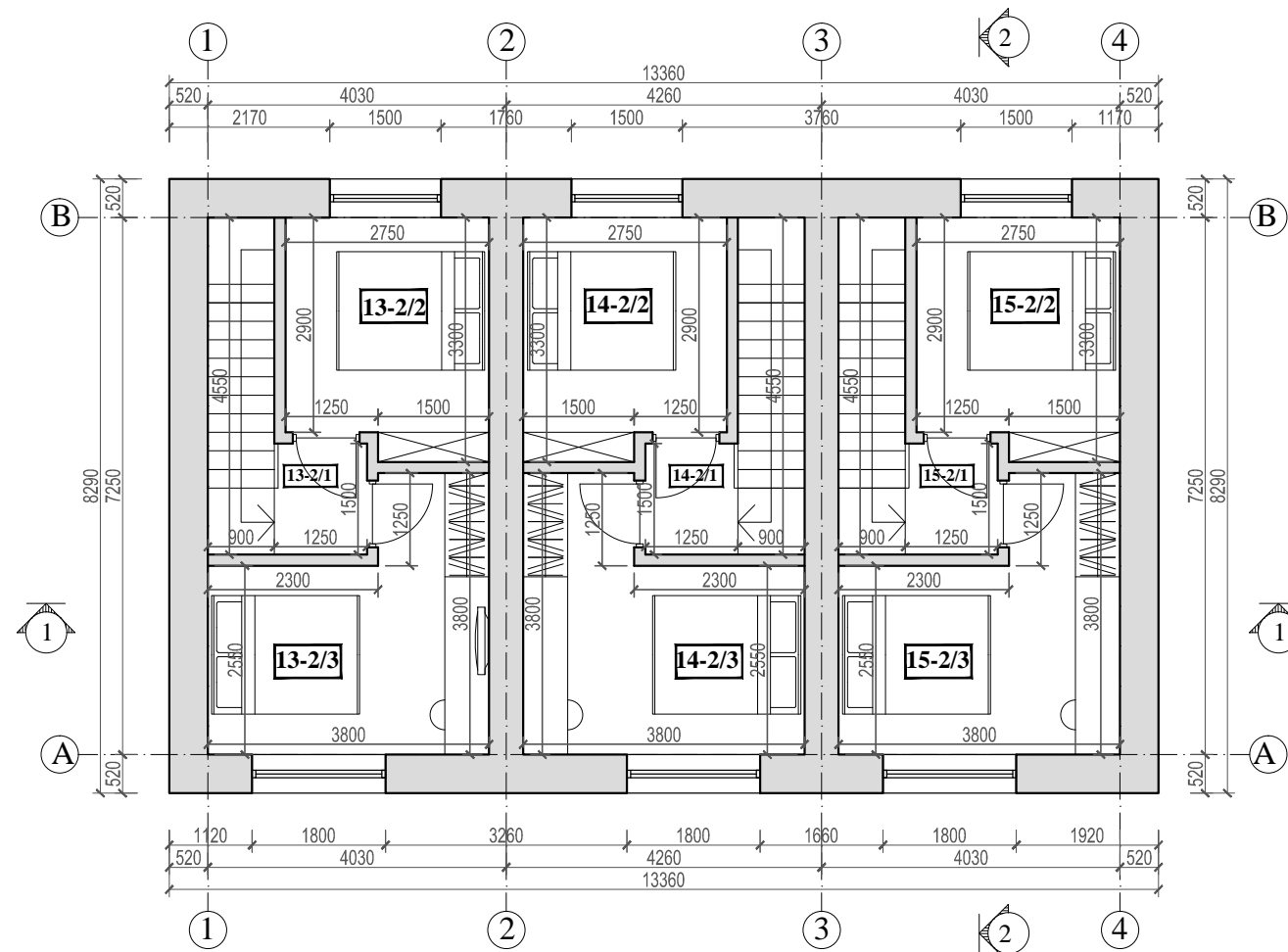

0	2021-08-30	PROJEKTINIAI PASIŪLYMAI		
LAIDA	IŠLEIDIMO DATA	LAIDOS STATUSAS. KEITIMO PRIE ŽASTIS (JEI TAIKOMA)		
Projektuotojas UAB "VAKARŲ REGIONO PROJEKTAI" Vytauto g. 120-7, Palanga Tel.: 8-698-83701, El. paštas: rgpalanga@gmail.com		Objekto pavadinimas POILSIO PASTATŲ, PAGALBINIŲ PASTATŲ, Vaivorykštės g. 51, Palangoje, SUPAPRASTINTAS STATYBOS PROJEKTAS		
Atestato Nr.		Pareigos	Vardas, pavardė	Parašas
A951		PV	R. Grikšas	
A951		Arch.	R. Grikšas	
A1873		Arch.	I. Švambarienė	
Statytojas LT		K. G.		
Statinio numeris ir pavadinimas POILSIO PASTATAI NR. 13 - NR. 15			Objekto pavadinimas POILSIO PASTATŲ, PAGALBINIŲ PASTATŲ, Vaivorykštės g. 51, Palangoje, SUPAPRASTINTAS STATYBOS PROJEKTAS	
Dokumento pavadinimas ANTRO AUKŠTO PLANAS M 1:100			Laida	
			Lapas	Lapų
			1	1

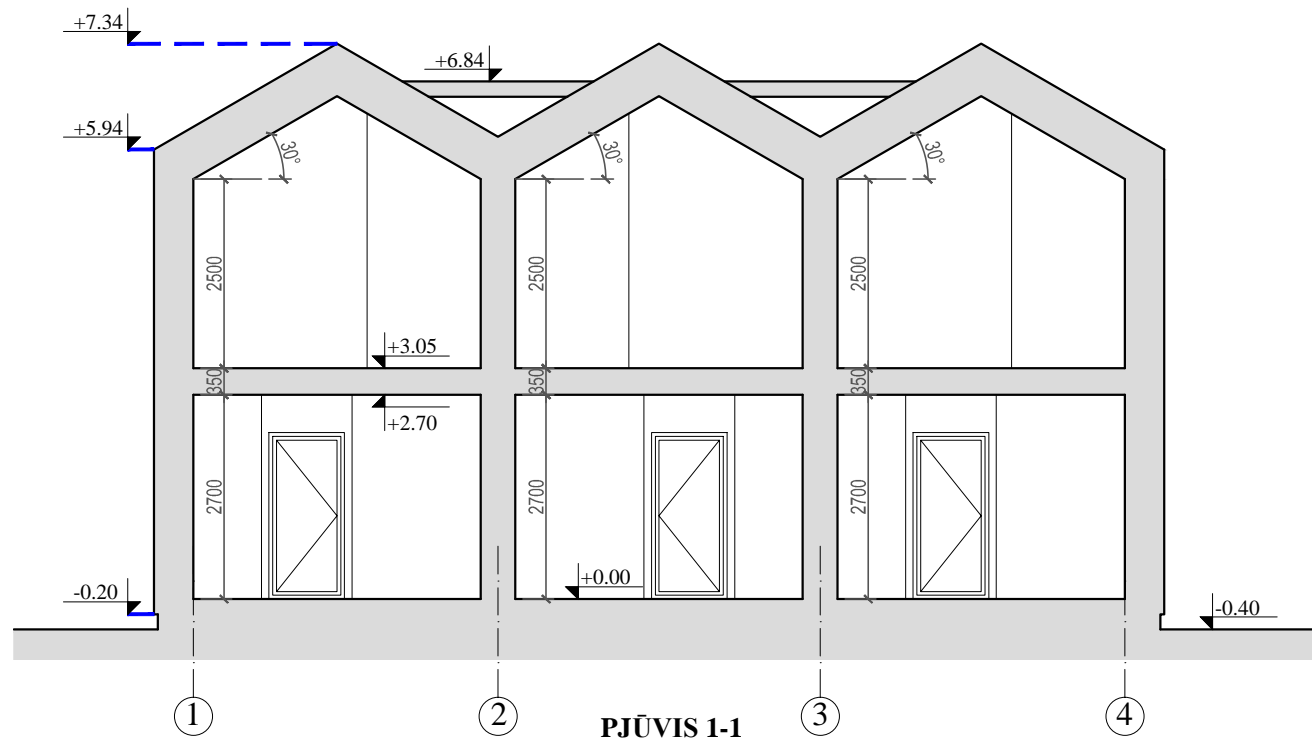
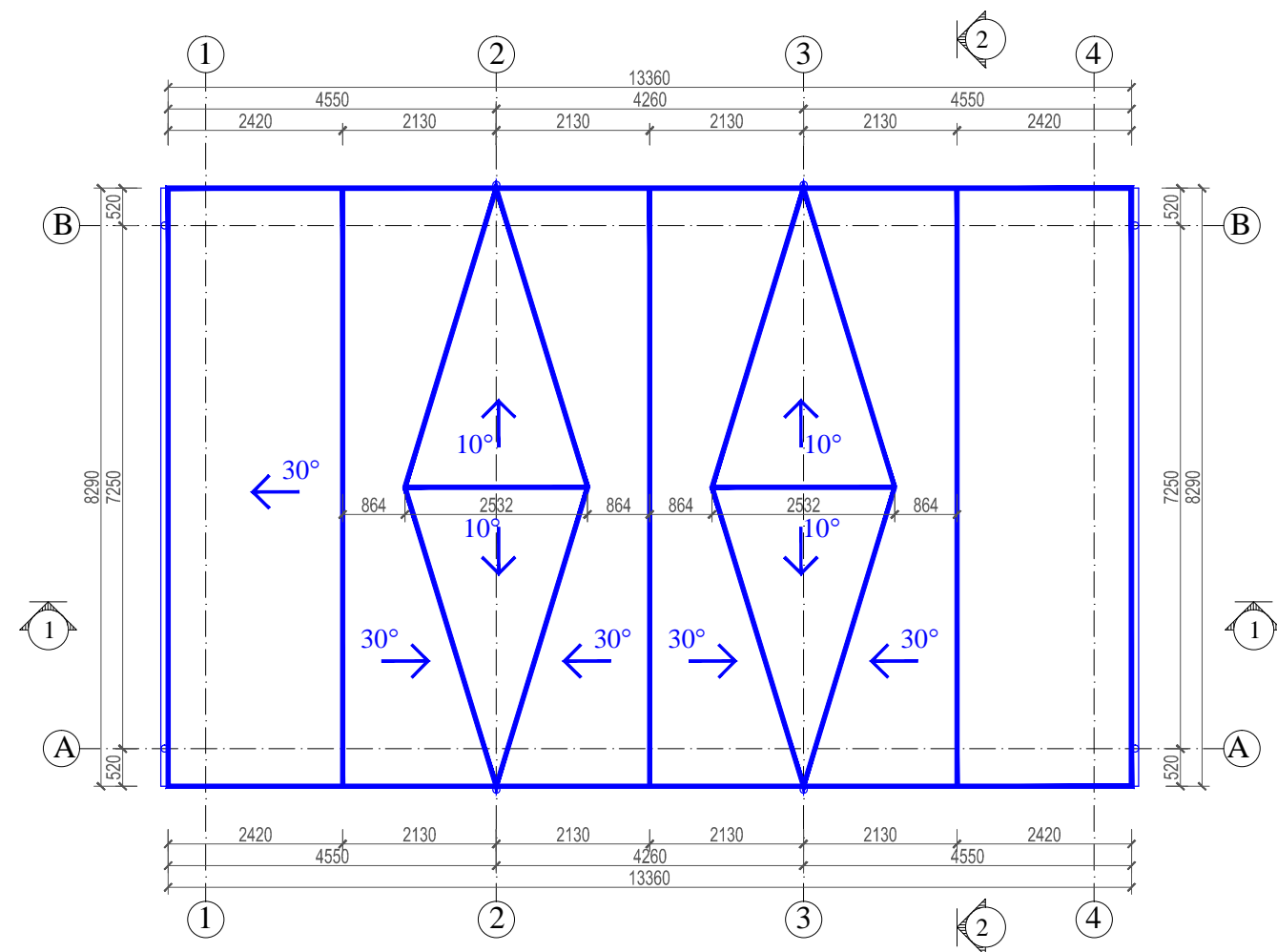
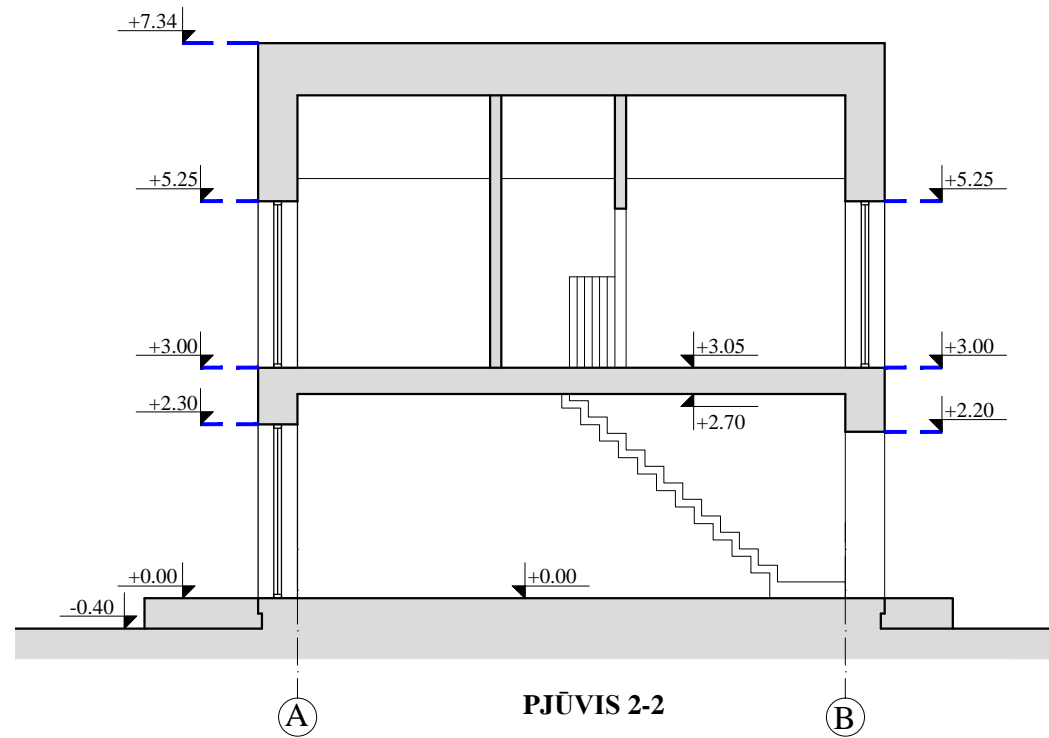

0	2021-08-30	PROJEKTINIAI PASIŪLYMAI		
LAIDA	IŠLEIDIMO DATA	LAIDOS STATUSAS. KEITIMO PRIE ŽASTIS (JEI TAIKOMA)		
Atestato Nr.		Pareigos		Objekto pavadinimas
A951		PV		POILSIO PASTATŲ, PAGALBINIŲ PASTATŲ, Vaivorykštės g. 51, Palangoje, SUPAPRASTINTAS STATYBOS PROJEKTAS
A951		Arch.		NESUDĖTINGIEJI STATINIAI
A1873		Arch.		Statinio numeris ir pavadinimas
				POILSIO PASTATAI NR. 13 - NR. 15
				Dokumento pavadinimas
				STOGO PLANAS M 1:100 PJŪVIS 1-1, 2-2 M 1:100
				Laida
				0
Statytojas		Dokumento žymuo		Lapas
LT		K. G.		PP-SA-15
				Lapų
				1
				1

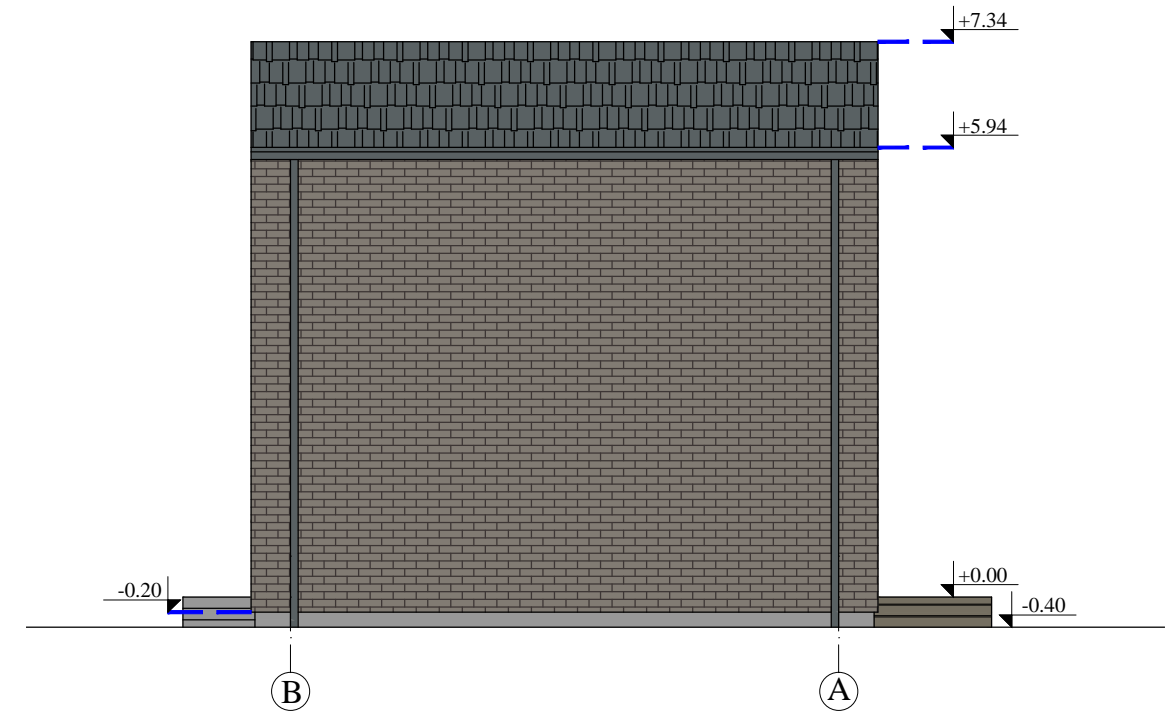
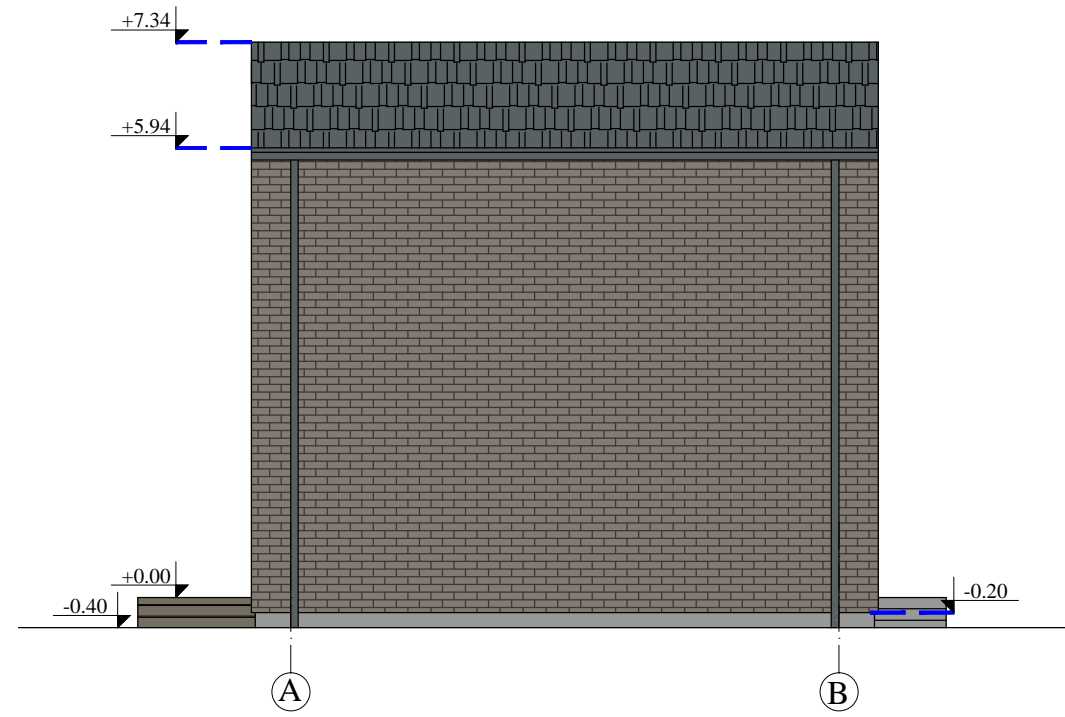

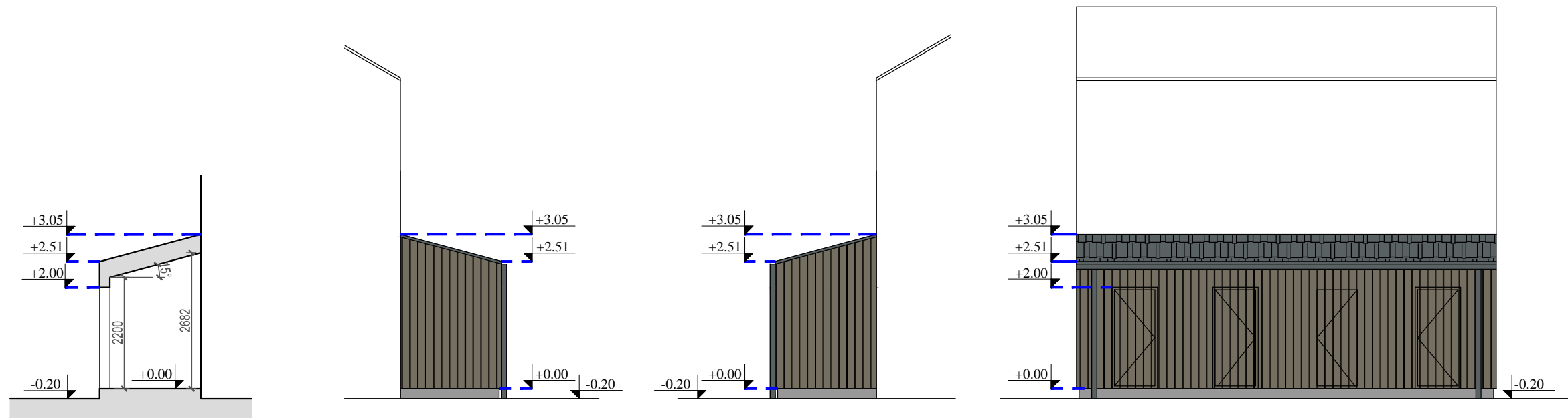

- TINKAS (baltas)
- KLIJUOJAMOS APDILINĖS PLYTELĖS (RAL 7006 tiksli spalva derinama pagal gamintoją, atižvelgiant į gretimybes)
- ČERPĖS (RAL 7012, Spalva derinama pagal gretimybes)
- MEDINĖ TERASA (RAL 7006)

0	2021-08-30	PROJEKTINIAI PASIŪLYMAI		
LAIDA	IŠLEIDIMO DATA	LAIDOS STATUSAS. KEITIMO PRIE ŽASTIS (JEI TAIKOMA)		
	Projektuotojas	Objekto pavadinimas		
	UAB "VAKARŲ REGIONO PROJEKTAI" Vytauto g. 120-7, Palanga Tel.: 8-698-83701, El. paštas: rgpalanga@gmail.com	POILSIO PASTATŲ, PAGALBINIŲ PASTATŲ, Vaivorykštės g. 51, Palangoje, SUPAPRASTINTAS STATYBOS PROJEKTAS		
		NESUDĖTINGIEJI STATINIAI		
Atestato Nr.	Pareigos	Vardas, pavardė	Parašas	Data
A951	PV	R. Grikšas		
A951	Arch.	R. Grikšas		
A1873	Arch.	I. Švambarienė		
		Statinio numeris ir pavadinimas		
		POILSIO PASTATAI NR. 13 - NR. 15		
		Dokumento pavadinimas		Laida
		FASADAI M 1:100		0
		Dokumento žymuo		Lapas
LT	K. G.	PP-SA-16		Lapų
				1
				1



PJŪVIS 1-1

-  ČERPĒS (RAL 7012, Spalva derinama pagal gretimības)
-  MEDINĒS LENTOS (RAL 7006)

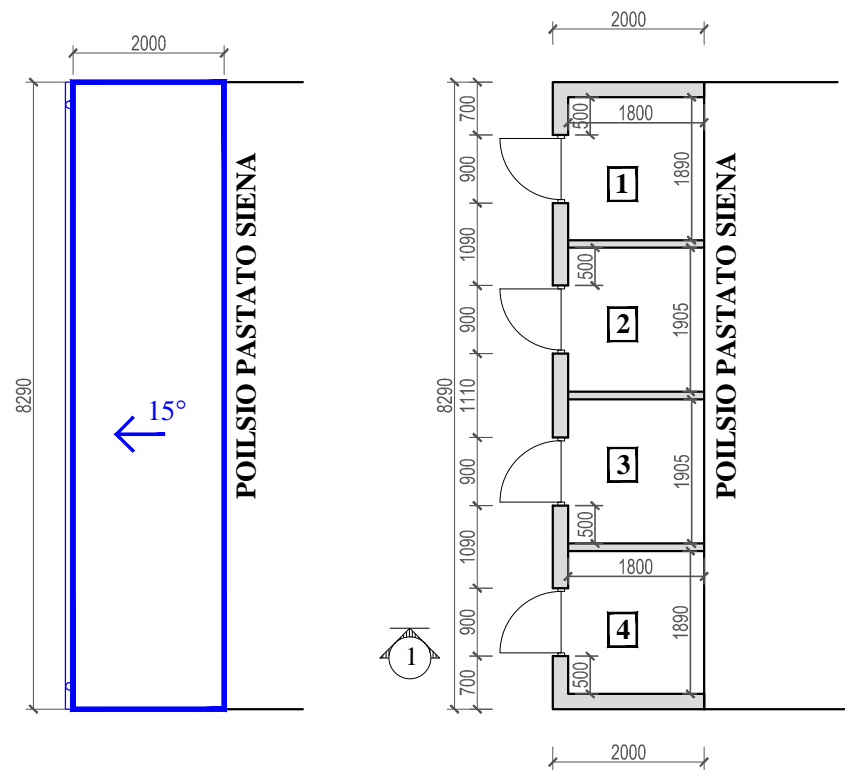



**PAGALBINIAI PASTATAI NR. P1, NR. P3, NR. P5, NR. P6
PATALPŲ EKSPLIKACIJA**

1	PAGALBINĒ PATALPA	3.40 m ²
2	PAGALBINĒ PATALPA	3.43 m ²
3	PAGALBINĒ PATALPA	3.43 m ²
4	PAGALBINĒ PATALPA	3.40 m ²
BENDRAS PLOTAS		13.66 m ²

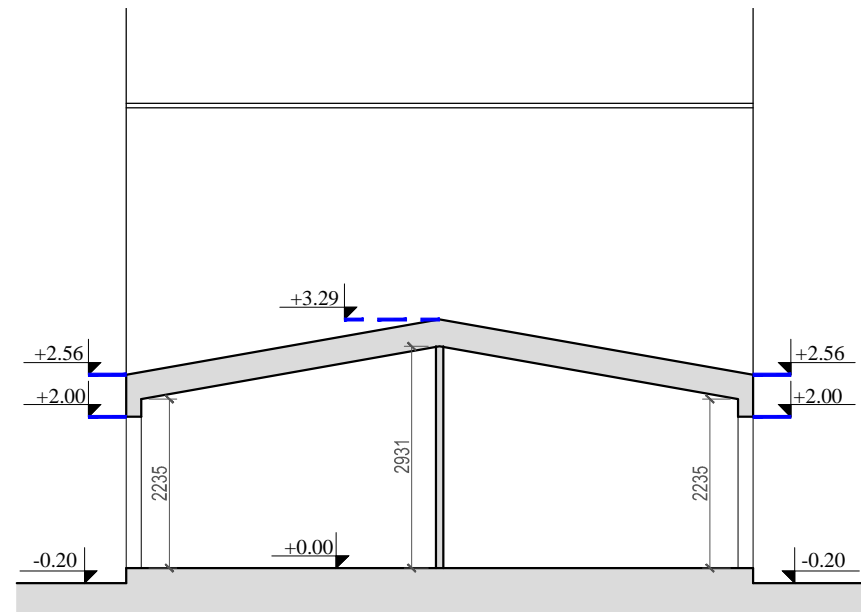
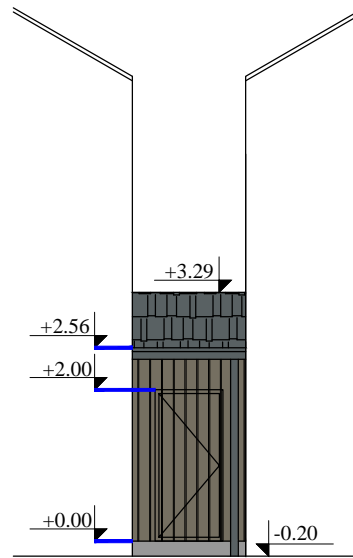
0	2021-08-30	PROJEKTINIAI PASIŪLYMAI		
LAIDA	IŠLEIDIMO DATA	LAIDOS STATUSAS. KEITIMO PRIE ŽASTIS (JEI TAIKOMA)		
Projektuotojas UAB "VAKARŲ REGIONO PROJEKTAI" Vytauto g. 120-7, Palanga Tel.: 8-698-83701, El. paštas: rgpalanga@gmail.com		Objekto pavadinimas POILSIO PASTATŲ, PAGALBINIŲ PASTATŲ, Vaivorykštės g. 51, Palangoje, SUPRASTINTAS STATYBOS PROJEKTAS NESUDĒTINGIEJI STATINIAI		
Atestato Nr.	Pareigos	Vardas, pavardē	Parašas	Data
A951	PV	R. Grikšas		
A951	Arch.	R. Grikšas		
A1873	Arch.	I. Švambarienē		
Statytojas LT K. G.		Dokumento žymuo PP-SA-17		Statinio numeris ir pavadinimas PAGALBINIAI PASTATAI NR. P1, NR. P3, NR. P5, NR. P6
Dokumento pavadinimas AUKŠTO PLANAS, STOGO PLANAS, PJŪVIS, FASADAI M 1:100				Laida 0
Lapas				Lapų
1				1



PJŪVIS 1-1

-  ČERPĖS (RAL 7012, Spalva derinama pagal gretimybes)
-  MEDINĖS LENTOS (RAL 7006)

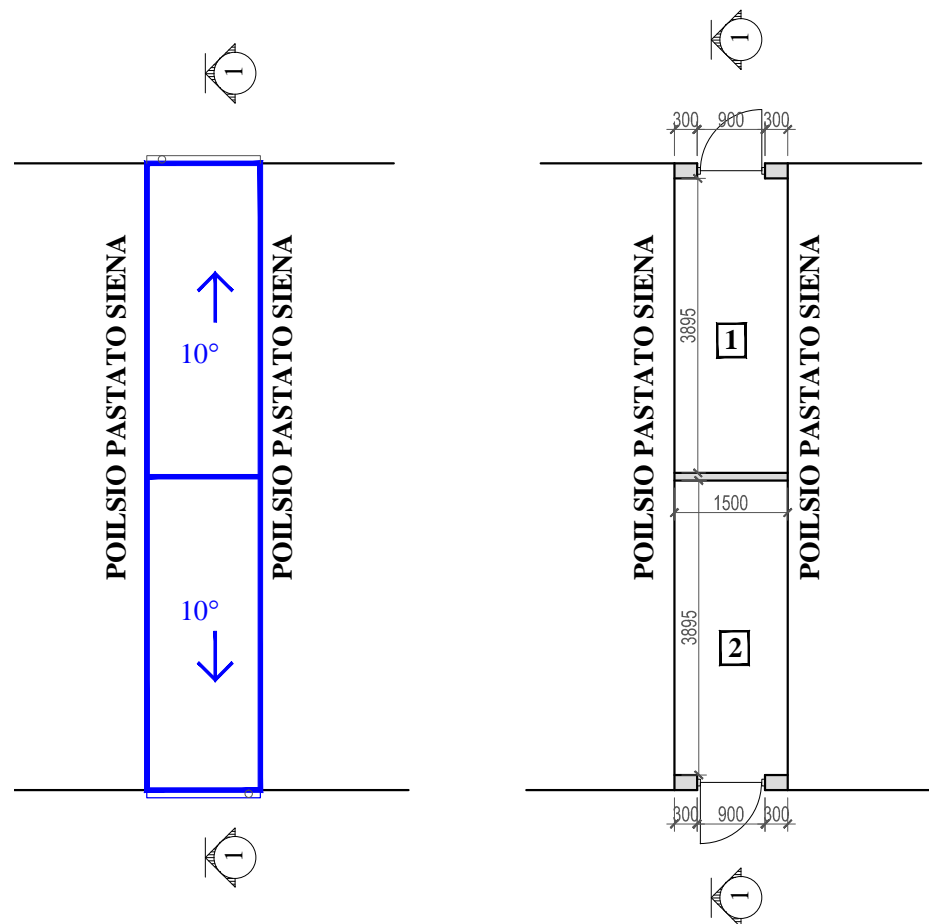

PAGALBINIAI PASTATAI NR. P2, NR. 7

PATALPŲ EKSPLIKACIJA

1	PAGALBINĖ PATALPA	5.84 m ²
2	PAGALBINĖ PATALPA	5.84 m ²
BENDRAS PLOTAS		11.68 m ²

0	2021-08-30	PROJEKTINIAI PASIŪLYMAI		
LAIDA	IŠLEIDIMO DATA	LAIDOS STATUSAS. KEITIMO PRIEŽASTIS (JEI TAIKOMA)		
Projektuotojas		Objekto pavadinimas		
UAB "VAKARŲ REGIONO PROJEKTAI"		POILSIO PASTATŲ, PAGALBINIŲ PASTATŲ, Vaivorykštės g. 51, Palangoje, SUPAPRASTINTAS STATYBOS PROJEKTAS		
Vytauto g. 120-7, Palanga Tel.: 8-698-83701, El. paštas: rgpalanga@gmail.com		NESUDĖTINGIEJI STATINIAI		
Atestato Nr.	Pareigos	Vardas, pavardė	Parašas	Data
A951	PV	R. Grikšas		
A951	Arch.	R. Grikšas		
A1873	Arch.	I. Švambarienė		
Statytojas		Dokumento žymuo		Lapas
LT	K. G.	PP-SA-18		Lapų
				0
				1
				1

ŠIAURINĖ FASADŲ IŠKLOTINĖ



PIETINĖ FASADŲ IŠKLOTINĖ







- TINKAS (baltas)
- KLIJUJAMOS APDILINĖS PLYTELĖS (RAL 7006 tikslī spalva derinama pagal gamintoją, atžvelgiant į gretimybes)
- ČERPĖS (RAL 7012, Spalva derinama pagal gretimybes)
- MEDINĖ TERASA (RAL 7006)
- MEDINĖS LENTOS (RAL 7006)

0	2021-08-30	PROJEKTINIAI PASIŪLYMAI		
LAIDA	IŠLEIDIMO DATA	LAIDOS STATUSAS. KEITIMO PRIE ŽASTIS (JEI TAIKOMA)		
Projektuotojas		Objekto pavadinimas		
UAB "VAKARŲ REGIONO PROJEKTAI"		POILSIO PASTATŲ, PAGALBINIŲ PASTATŲ, Vaivorykštės g. 51, Palangoje, SUPRAPRASTINTAS STATYBOS PROJEKTAS		
Vytauto g. 120-7, Palanga Tel.: 8-698-83701, El. paštas: rgpalanga@gmail.com		NESUDĖTINGIEJI STATINIAI		
Atestato Nr.	Pareigos	Vardas, pavardė	Parašas	Data
A951	PV	R. Grikšas		
A951	Arch.	R. Grikšas		
A1873	Arch.	I. Švambarienė		
Statytojas		Dokumento žymuo		Laida
LT	K. G.	PP-SA-20		0
				Lapas
				Lapų
				1
				1

VAKARINĖ FASADŲ IŠKLOTINĖ



	TINKAS (baltas)
	KLIJUOJAMOS APDILINĖS PLYTELĖS (RAL 7006 tikslī spalva derinama pagal gamintoją, atižvelgiant į gretimybes)
	ČERPĖS (RAL 7012, Spalva derinama pagal gretimybes)
	MEDINĖ TERASA (RAL 7006)
	MEDINĖS LENTOS (RAL 7006)

0	2021-08-30	PROJEKTINIAI PASIŪLYMAI		
LAIDA	IŠLEIDIMO DATA	LAIDOS STATUSAS. KEITIMO PRIE ŽASTIS (JEI TAIKOMA)		
	Projektuotojas	Objekto pavadinimas		
	UAB "VAKARŲ REGIONO PROJEKTAI" Vytauto g. 120-7, Palanga Tel.: 8-698-83701, El. paštas: rgpalanga@gmail.com	POILSIO PASTATŲ, PAGALBINIŲ PASTATŲ, Vaivorykštės g. 51, Palangoje, SUPAPRASTINTAS STATYBOS PROJEKTAS NESUDĖTINGIEJI STATINIAI		
Atestato Nr.	Pareigos	Vardas, pavardė	Parašas	Data
A951	PV	R. Grikšas		
A951	Arch.	R. Grikšas		
A1873	Arch.	I. Švambarienė		
	Statytojas	Statinio numeris ir pavadinimas		Statymo data
LT	K. G.	POILSIO PASTATAI, PAGALBINIAI PASTATAI		0
		Dokumento pavadinimas		Laida
		FASADŲ IŠKLOTINĖS		0
		Dokumento žymuo		Lapas
		PP-SA-21		Lapų
				1
				1